

mikawi

Ventilační systém

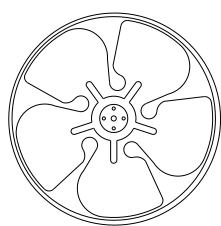

Ventilátory

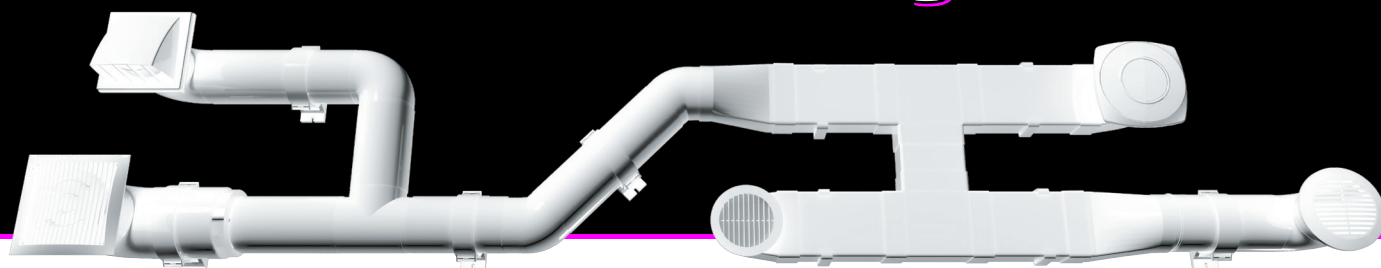
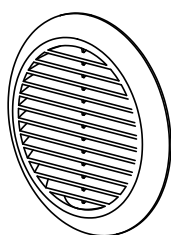

Větrací mřížky

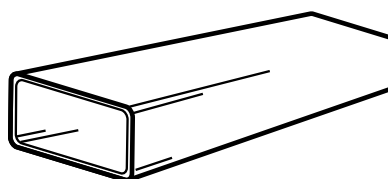

Potrubí a příslušenství

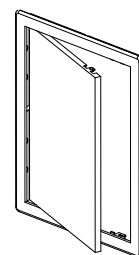

Revizní dvířka

Katalog 2021

Ventilace MIKAWI - úvod

Ryze česká společnost **MIKAWI**, založena v roce 1992 v Mělníku, je Váš dlouholetý spolehlivý partner v oboru vybavení domácnosti.

Od roku 1996 nabízí na českém trhu nejširší ucelený program **větracích a ventilačních produktů** pro domácnosti a menší podniky.

Již od prvních chvil jsme v nabídce měli více než 400 produktů, přičemž mnoho z nich dnes konkurence uvádí na trh jako novinky.

V nabídce najdete všechny větrací elementy, od nejmenší větrací mřížky přes vzduchové kanály až po stylové a moderní ventilátory.

Bezkonkurenčně nejlepší nabídku větracího systému na českém trhu již dlouhé roky oceňuje celá řada spokojených obchodních partnerů.

Nejširší sortiment, výborné ceny a skvělá kvalita - to je **ventilace od MIKAWI**.

Podpora prodeje

Výběr produktů a instalace expozice

Díky našim dlouholetým zkušenostem jsme schopni každému obchodnímu partnerovi sestavit výběr nejvhodnějších produktů pro jeho provozovnu. Provádíme první instalaci, pomáháme s její údržbou a podporujeme naše partnery.



Výstavní expozitor domácích ventilátorů

Expozitor umožňuje zákazníkovi vyzkoušet si vybraný ventilátor v reálném provozu a správně se rozhodnout.

Jednoduše zavěsitelné na stěnu, s přípojkou do zásuvky.



Ukázky instalací větracího systému u našich partnerů



Ukázky instalací u našich partnerů, které děláme už od roku 2002

Naším obchodním partnerům nabízíme řešení na míru

Vždy provádíme první instalaci expozice a podílíme se na její údržbě



Nabídněte svým zákazníkům víc než konkurence

Ventilační systém

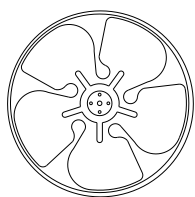

Ventilátory

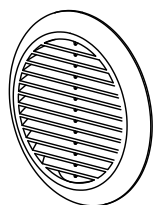

Větrací mřížky

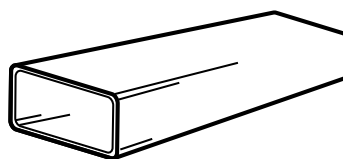

Potrubí a příslušenství

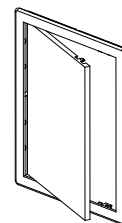

Revizní dvířka

05 Ventilátory do domácnosti

09 Anemostaty (talířové ventily)

11 Větrací mřížky - kulaté

14 Větrací mřížky - obdélné

19 Větrací mřížky - dveřní

23 Větrací mřížky - venkovní

26 Kanály kulaté

27 Kanály kulaté - příslušenství

33 Kanály ploché

34 Kanály ploché - příslušenství

36 Elastické PVC potrubí

37 Elastické hliníkové potrubí ALUFLEX

38 Elastické potrubí - příslušenství

41 Revizní dvířka plastová ABS

43 Revizní dvířka kovová (vanová dvířka)

44 Revizní dvířka pro SDK

Potrubi ventilátory série PROFIT



Parametry

Průměr výstupu, mm	100	125
Příkon, W	14	18
Kapacita, m ³ /h	107	190
Tlak, Pa	46	56
Hlučnost, db(A)	35	36
Spotřeba, A	0,06/ 1,33	0,08/ 1,5

Kluzná ložiska

Obj. číslo	Produkt	EAN
59/0995	Ventilátor ø100 - standard	4605098009957
59/0996	Ventilátor ø125 - standard	4605098009964

Kluzná ložiska + 12V

59/1390	Ventilátor ø100 - standard, 12V	4605098013909
59/1391	Ventilátor ø125 - standard, 12V	4605098013916

Kuličková ložiska

59/1494	Ventilátor ø100 - standard, kuličková ložiska	4605098014944
59/1495	Ventilátor ø125 - standard, kuličková ložiska	4605098014951

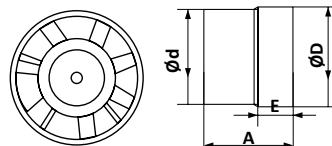
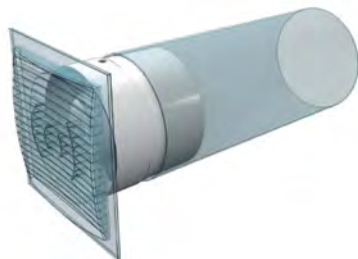
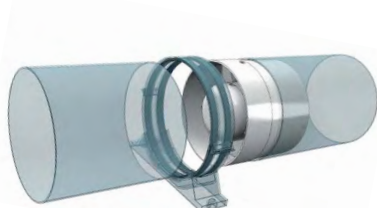

	d	D	A	E
PROFIT 4	100	103	80	30
PROFIT 5	125	128	87	30

Ventilátory série COMFORT

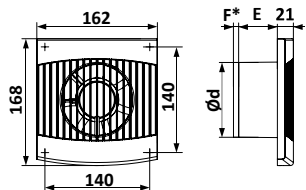

	d	E	F*
COMFORT 4	100	52	7
COMFORT 5	125	59	8.5

* - ventilátory se zpětnou klapkou

Obj. číslo	Produkt	EAN
59/0584	COMFORT ø100 - standard	4605098005843
59/0585	COMFORT ø100 - včetně kabelu a vypínače	4605098005850
59/0606	COMFORT ø100 - se zpětnou klapkou	4605098006062
59/0718	COMFORT ø100 - se zpětnou klapkou, kabelem a vypínačem	4605098007182
59/0588	COMFORT ø125 - standard	4605098005881
59/0589	COMFORT ø125 - včetně kabelu a vypínače	4605098005898
59/1304	COMFORT ø125 - se zpětnou klapkou	4605098013046
59/1305	COMFORT ø125 - se zpětnou klapkou, kabelem a vypínačem	4605098013053



Parametry	COMFORT d100	COMFORT d125
Průměr výstupu, mm	100	125
Příkon, W	16	18
Kapacita, m ³ /h	95	180
Tlak, Pa	31	36
Hlučnost, db(A)	35	36
Spotřeba, A	0,07	0,08

Ventilátory série "E"

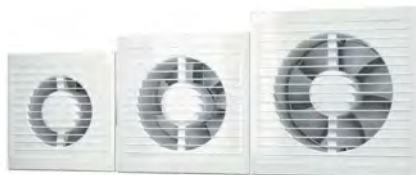

Obj. číslo	Produkt	EAN
59/1784	Ventilátor ø100 - se sítčkou	4605098017846
59/1785	Ventilátor ø100 - se sítčkou a zpětnou klapkou	4605098017853
59/1786	Ventilátor ø100 - s tahacím vypínačem	4605098017860
59/1790	Ventilátor ø125 - se sítčkou	4605098017907
59/1791	Ventilátor ø125 - se sítčkou a zpětnou klapkou	4605098017914
59/1792	Ventilátor ø125 - s tahacím vypínačem	4605098017921
59/2863	Ventilátor ø150 - se sítčkou	4605098028637
59/2864	Ventilátor ø150 - se sítčkou a zpětnou klapkou	4605098028644
59/2865	Ventilátor ø150 - s tahacím vypínačem	4605098028651

Characteristics	E 100	E 125	E 150
Diameter, mm	100	125	150
Power consumption, W	14	16	16
Capacity, m ³ /h	90	140	250
Pressure, Pa	39	44	54
Noise level, db(A)	35	36	38
Current consumption, A	0,06	0,07	0,07

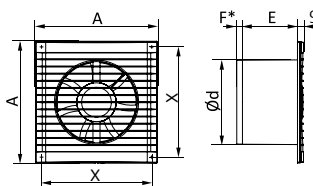

	A	X	d	E	F*
E 100	160	140	100	76	7
E 125	180	160	125	82	8,5
E 150	205	187	150	86	10

* - ventilátory se zpětnou klapkou

Ventilátory série ERA - kuličková ložiska



Obj. číslo	Produkt	EAN
59/0748	ERA ø100 - se sítčkou	4605098007489
59/0747	ERA ø100 - se sítčkou a časovačem	4605098007472
59/0993	ERA ø100 - se sítčkou, časovačem a čidlem vlhkosti	4605098009933
59/1186	ERA ø100 - se sítčkou a fotobuňkou	4605098011868
59/0752	ERA ø100 - se zpětnou klapkou a tahacím vypínačem	4605098007526
59/0753	ERA ø125 - se sítčkou	4605098007533
59/0754	ERA ø125 - se sítčkou a časovačem	4605098007540
59/0991	ERA ø125 - se sítčkou, časovačem a čidlem vlhkosti	4605098009919
59/1190	ERA ø125 - se sítčkou a fotobuňkou	4605098011905
59/0758	ERA ø125 - se zpětnou klapkou a tahacím vypínačem	4605098007588

Characteristics	ERA 4	ERA 5	ERA 6
Diameter, mm	100	125	150
Power consumption, W	14	16	16
Capacity, m ³ /h	97	183	290
Pressure, Pa	28	50	42
Noise level, db(A)	35	36	38
Current consumption, A	0,06	0,07	0,07

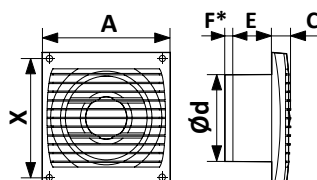

	A	X	E	d	C	F*
ERA 4	150	135	55	100	22	7
ERA 5	175	160	61	125	23	8,5
ERA 6	200	185	62	150	24	10

* - ventilátory se zpětnou klapkou

Ventilátory série SLIM - kuličková ložiska, velmi tichý, tenký panel 9mm



Obj. číslo	Produkt	EAN
59/1290	SLIM ø100 - standard	4605098012902
59/0384	SLIM ø100 - se zpětnou klapkou	4605098003849
59/1238	SLIM ø100 - se zpětnou klapkou a tahacím vypínačem	4605098012384
59/1291	SLIM ø125 - standard	4605098012919
59/0385	SLIM ø125 - se zpětnou klapkou	4605098003856
59/1239	SLIM ø125 - se zpětnou klapkou a tahacím vypínačem	4605098012391
59/1292	SLIM ø150 - standard	4605098012926
59/0386	SLIM ø150 - se zpětnou klapkou	4605098003863
59/1240	SLIM ø150 - se zpětnou klapkou a tahacím vypínačem	4605098012407

Characteristics	ERA 4	ERA 5	ERA 6
Diameter, mm	100	125	150
Power consumption, W	7,8	10	10
Capacity, m ³ /h	90	140	250
Pressure, Pa	39	44	54
Noise level, db(A)	25	30	33
Current consumption, A	0,04	0,05	0,05

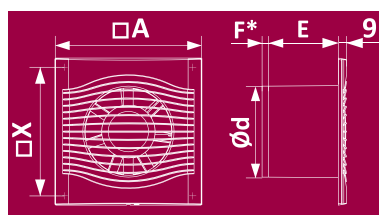

	A	X	d	E	F*
SLIM d100	160	140	100	76	7
SLIM d125	180	160	125	82	8,5

* - ventilátory se zpětnou klapkou

Ventilátory série PARUS - kuličková ložiska



Obj. číslo	Produkt	EAN
59/0508	PARUS ø100 - standard	4605098005089
59/0660	PARUS ø100 - s tahacím vypínačem	4605098006604
59/0509	PARUS ø125 - standard	4605098005096
59/0666	PARUS ø125 - s tahacím vypínačem	4605098006666

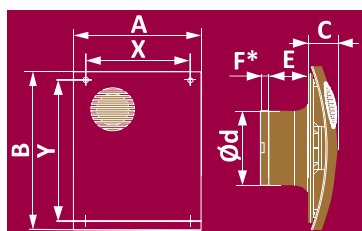

	A	X	B	Y	d	C	E	F*
PARUS d100	175	140	220	175	100	37	48	8
PARUS d125	219	175	275	220	125	42	54	10

* - ventilátory se zpětnou klapkou

Barevné verze na objednávku:



Slonovina

Šedý kov

Tmavý kov

Champagne

White Design

Black Design

Chrome

Gold

Ventilační systém

mikawwi

Ventilátory série EURO - kuličková ložiska, automatická žaluzie



Kuličková ložiska

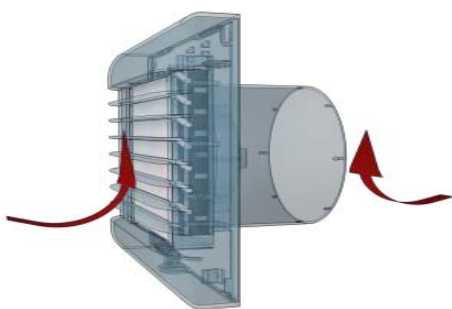

Funkce automatické žaluzie

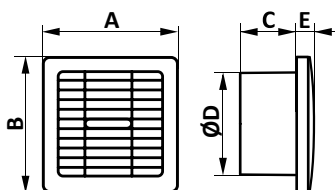

	A	B	C	E	d
EURO 4	153	153	66	29	100
EURO 5	176	176	71	29	120

Obj. číslo	Produkt	EAN
59/0390	EURO 4A - Ventilátor s motorem zajišťujícím hladké otevírání a zavírání automatické žaluzie ø100	4605098003900
59/3074	EURO 4A ET - Ventilátor s časovačem a motorem zajišťujícím hladké otevírání a zavírání automatické žaluzie ø100	4605098030746
59/3072	EURO 4A ETF - Ventilátor s foto-časovačem (reagující na světlo) a motorem zajišťujícím hladké otevírání a zavírání automatické žaluzie ø100	4605098030722
59/3073	EURO 4A HT - Ventilátor s čidlem vlhkosti a motorem zajišťujícím hladké otevírání a zavírání automatické žaluzie ø100	4605098030739
59/0391	EURO 5A - Ventilátor s motorem zajišťujícím hladké otevírání a zavírání automatické žaluzie ø125	4605098003917
59/3078	EURO 5A ET - Ventilátor s časovačem a motorem zajišťujícím hladké otevírání a zavírání automatické žaluzie ø125	4605098030784
59/3076	EURO 5A ETF - Ventilátor s foto-časovačem (reagující na světlo) a motorem zajišťujícím hladké otevírání a zavírání automatické žaluzie ø125	4605098030760
59/3077	EURO 5A HT - Ventilátor s čidlem vlhkosti a motorem zajišťujícím hladké otevírání a zavírání automatické žaluzie ø125	4605098030777
59/0392	EURO 6A - Ventilátor s motorem zajišťujícím hladké otevírání a zavírání automatické žaluzie ø150	4605098003924
59/xxx1	EURO 6A ET - Ventilátor s časovačem a motorem zajišťujícím hladké otevírání a zavírání automatické žaluzie ø150	
59/3654	EURO 6A ETF - Ventilátor s foto-časovačem (reagující na světlo) a motorem zajišťujícím hladké otevírání a zavírání automatické žaluzie ø150	4605098036540
59/xxx2	EURO 6A HT - Ventilátor s čidlem vlhkosti a motorem zajišťujícím hladké otevírání a zavírání automatické žaluzie ø150	

Anemostat odvodní APV

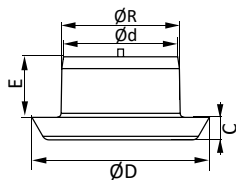

	R	D	d	C	E	S
10APVP	100	150	85	19	53	4034
12,5APVP	125	185	110	24	49	5044
15APVP	150	220	145	24	51	-
16APVP	160	220	145	24	51	6252
20APVP	200	260	185	24	47	7454

Obj. číslo	Produkt	EAN
59/0092	Anemostat s límcem ø100	4605098000923
59/0093	Anemostat s límcem ø125	4605098000930
59/xxx6	Anemostat s límcem ø150	
59/0094	Anemostat s límcem ø160	4605098000947
59/0141	Anemostat s límcem ø200	4605098001418
59/0120	Anemostat bez límce ø100	4605098001203
59/0119	Anemostat bez límce ø125	4605098001197
59/0122	Anemostat bez límce ø160	4605098001227
59/0142	Anemostat bez límce ø200	4605098001425

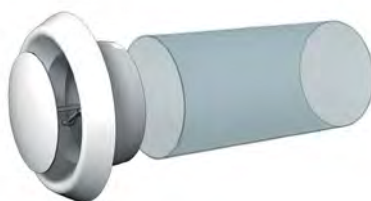
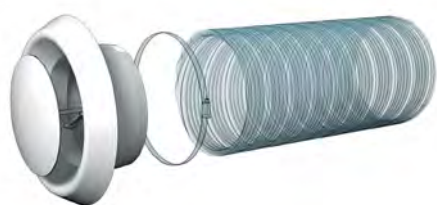

Anemostat odvodní AVP

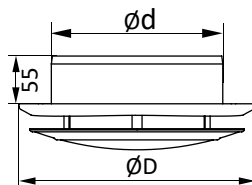

	d	D	s
10AVP	100	165	7850
12,5AVP	125	197	9812
16AVP	160	234	12560
20AVP	200	275	15700

Obj. číslo	Produkt	EAN
59/0504	Anemostat odvodní D100	4605098005041
59/0505	Anemostat odvodní D125	4605098005058
59/0506	Anemostat odvodní D160	4605098005065



Anemostat přívodní

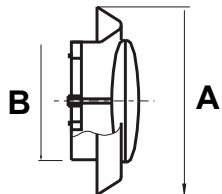

A	148	168
B	100	125

Obj. číslo	Produkt	EAN
14/0442	Anemostat přívodní D100	5904336000442
14/0480	Anemostat přívodní D125	5904336000480

Anemostat přívodní s límcem

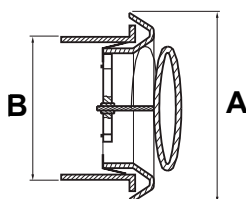

A	148	168
B	100	125

Obj. číslo	Produkt	EAN
14/0428	Anemostat přívodní s límcem D100	5904336000428
14/0466	Anemostat přívodní s límcem D125	5904336000466

Anemostat přívodní s límcem APP

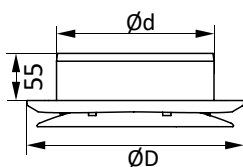

	d	D	S
10APP	100	165	7850
12,5APP	125	197	9812

Obj. číslo	Produkt	EAN
59/0500	Anemostat přívod/odvod s límcem D100	4605098005003
59/0501	Anemostat přívod/odvod s límcem D125	4605098005010

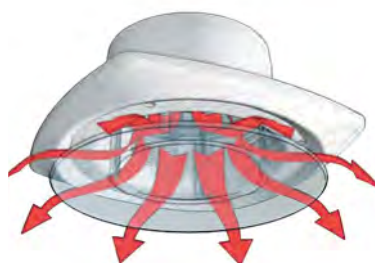

Větrací mřížka VK kulatá s límcem a sít'kou - přímé ukončení kanálů



Se sít'kou
proti hmyzu

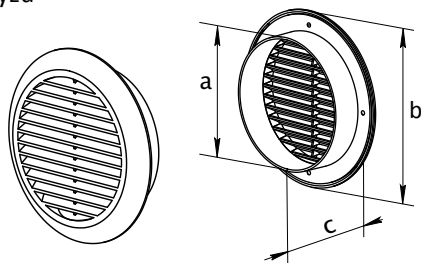

	d100	d125	d150	d160	d200
a	100	125	150	160	200
b	125	151	175	190	235
c	26	26	26	28	29



Obj. číslo	Rozměry (mm)	Barva	EAN
14/0008	ø 100	bílá	5904336000008
14/0015		hnědá	5904336000015
14/0398		šedá	5904336000398
14/0411		běžová	5904336000411
14/0145	ø 125	bílá	5904336000145
14/0152		hnědá	5904336000152
14/0589		šedá	5904336000589
14/0596		běžová	5904336000596
14/0169	ø 150	bílá	5904336000169
14/0176		hnědá	5904336000176
14/0602		šedá	5904336000602
14/0619		běžová	5904336000619
14/0305	ø 160	bílá	5904336000305
14/0312		hnědá	5904336000312
14/0749		šedá	5904336000749
14/0756		běžová	5904336000756
14/0329	ø 200	bílá	5904336000329
14/0336		hnědá	5904336000336
14/0763		šedá	5904336000763
14/0770		běžová	5904336000770

Zadní límec = přímé napojení na potrubí!
Nejsou potřebné žádné spojky.

Větrací mřížka VK kulatá s límcem a sít'kou - přímé ukončení kanálů



Se sít'kou
proti hmyzu

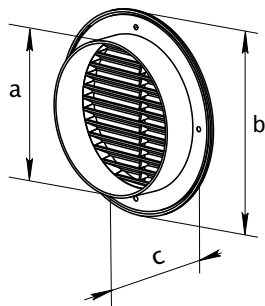

	d100	d125	d150	d160	d200
a	100	125	150	160	200
b	125	151	175	190	235
c	26	26	26	28	29

Obj. číslo	Rozměry (mm)	Barva	EAN
14/5003	ø 100	černá	5904336005003
14/5010	ø 125	černá	5904336005010
14/5027	ø 150	černá	5904336005027
14/5034	ø 160	černá	5904336005034
14/5041	ø 200	černá	5904336005041



Zadní pohled
- sít'ka proti hmyzu
a límec pro přímé
napojení na potrubí

Větrací mřížka VKP s límcem a plastovou sítkou



Se sítkou
proti hmyzu



Obj. číslo	Produkt	EAN
59/1226	VMRKS plast.sítkka ø130 s límcem ø100	4605098012261
59/1227	VMRKS plast.sítkka ø150 s límcem ø125	4605098012278
59/1228	VMRKS plast.sítkka ø200 s límcem ø160	4605098012285



Integrovaná mřížka

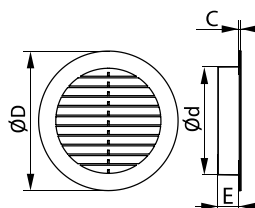

	d	D	E	C	K
59/1226	100	130	19,6	1,4	0,46
59/1227	125	150	19,6	1,4	0,52
59/1228	160	200	19,6	1,4	0,42

K = poměr volné plochy, mm²

Zadní límec = přímé napojení na potrubí!

Větrací mřížka VKRF s oddělitelným límcem -sundavací přední panel



Obj. číslo	Produkt	EAN
59/0095	VMRKF ø145 se samostatným límcem ø100	4605098000954
59/0096	VMRKF ø165 se samostatným límcem ø120	4605098000961

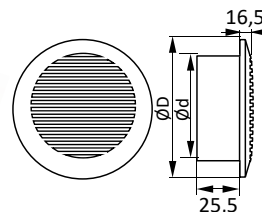
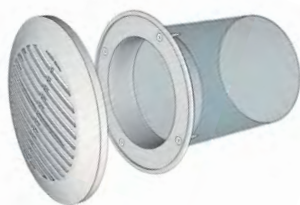

	D	d	K
59/0095	145	100	0,42
59/0096	165	120	0,47

K = poměr volné plochy, mm²

Zadní límec = přímé napojení na potrubí!
Nejsou potřebné žádné spojky.

Stropní větrací mřížka s límcem a sítkou + montážní kruh



Se sítkou
proti hmyzu



Obj. číslo	Produkt	EAN
59/1607	Stropní mřížka ø100 + montážní kruh	4605098016078
59/1608	Stropní mřížka ø125 + montážní kruh	4605098016085
59/3254	Stropní mřížka ø150 + montážní kruh	4605098032542
59/1286	Stropní mřížka ø160 + montážní kruh	4605098012865
59/1287	Stropní mřížka ø200 + montážní kruh	4605098012872

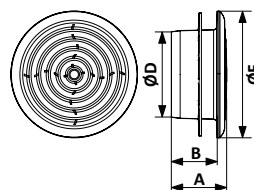
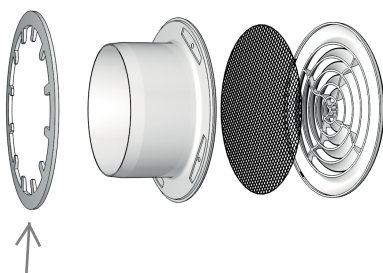

	D	F	A	B	K
59/1284	100	143	63	52	0,7
59/1285	125	164	64	52	0,72
59/0001	150	200	65	52	0,75
59/1286	160	200	65	52	0,75
59/1287	200	244	66	52	0,78

K = poměr volné plochy, mm²

V balení je i **montážní kruh**, skvělá vychytávka pro upevnění flexi potrubí

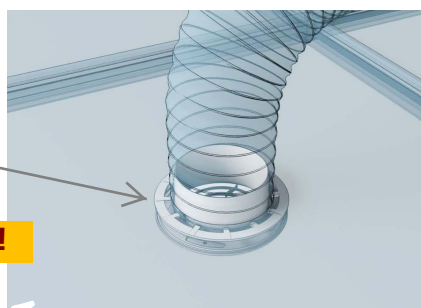

Zadní límec = přímé napojení na potrubí!

Větrací mřížka VMR kulatá uzavíratelná s volitelným průměrem límce

- regulace průměru límce od $\varnothing 100$ do $\varnothing 150$ mm



Otevírání a
zavírání žaluzie
otočením

Obj. číslo	Rozměry (mm)	Barva	EAN
14/0022	regulace límce od \varnothing 100-150 mm	bílá	5904336000022
14/0039		hnědá	5904336000039
14/0435		šedá	5904336000435
14/0459		běžová	5904336000459
14/xx01		černá	xx

A	B	C	D
100-142	124	57	154

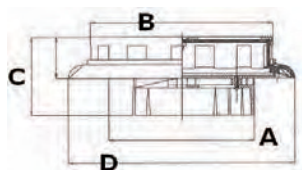

Nastavitelný límec
 $\varnothing 100$ až 150 mm



Větrací mřížka se sít'kou a kulatým límcem - přímé ukončení kanálů



Se sít'kou
proti hmyzu

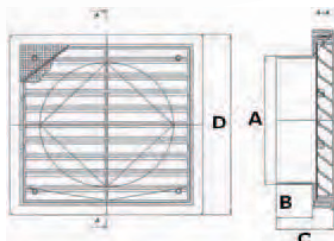

A	100	125	150
B	26,5	30	27
C	42	44,5	42
D	140	183	184

Obj. číslo	Rozměry (mm)	Barva	EAN
14/0046	ø 100 / 140x140	bílá	5904336000046
14/0053		hnědá	5904336000053
14/0473		šedá	5904336000473
14/0497		běžová	5904336000497
14/0183	ø 125 / 183x183	bílá	5904336000183
14/0190		hnědá	5904336000190
14/0626		šedá	5904336000626
14/0633		běžová	5904336000633
14/0244	ø 150 / 183x183	bílá	5904336000244
14/0251		hnědá	5904336000251
14/0688		šedá	5904336000688
14/0695		běžová	5904336000695

Zadní límec = přímé napojení na potrubí
Nejsou potřebné žádné spojky.

Větrací mřížka se sít'kou, kulatým límcem a ručně ovládanou žaluzií



Se sít'kou
proti hmyzu

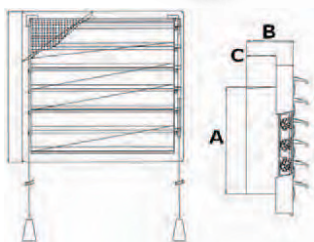

A	100	125	150
B	41	42	42
C	26	27	27

Obj. číslo	Rozměry (mm)	Barva	EAN
14/0060	ø 100 / 140x140	bílá	5904336000060
14/0077		hnědá	5904336000077
14/0503		šedá	5904336000503
14/0510		běžová	5904336000510
14/0220	ø 125 / 183x183	bílá	5904336000220
14/0237		hnědá	5904336000237
14/0664		šedá	5904336000664
14/0671		běžová	5904336000671
14/0282	ø 150 / 183 x 183	bílá	5904336000282
14/0732		běžová	5904336000732

Zadní límec = přímé napojení na potrubí
Nejsou potřebné žádné spojky.

Větrací mřížka s kulatým límcem, sít'kou a žaluzií - ukončení kanálů

- s gravitační žaluzií a kulatým límcem pro přímé napojení na potrubí



Se sít'kou
proti hmyzu

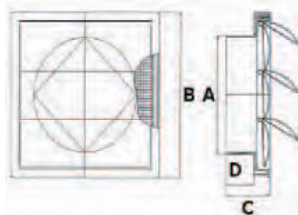
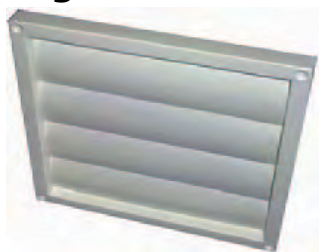

A	100	125	150
D	26,5	30	27
C	42	44,5	42
B	140	183	184

Obj. číslo	Rozměry (mm)	Barva	EAN
14/0084	ø 100 / 140x140	bílá	5904336000084
14/0091		hnědá	5904336000091
14/0527		šedá	5904336000527
14/0534		běžová	5904336000534
14/0206	ø 125 / 183x183	bílá	5904336000206
14/0213		hnědá	5904336000213
14/0640		šedá	5904336000640
14/0657		běžová	5904336000657
14/0268	ø 150 / 183x183	bílá	5904336000268
14/0275		hnědá	5904336000275
14/0701		šedá	5904336000701
14/0718		běžová	5904336000718

Větrací mřížka s límcem RCF - ukončení kanálů

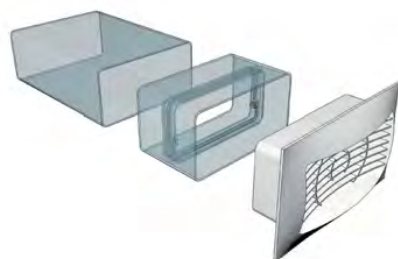

Obj. číslo	Produkt	EAN
59/0468	Větrací mřížka RCF 150x150 s lím. ø100	4605098004686
59/0498	Větrací mřížka RCF 170x170 s lím. ø125	4605098004983
59/0499	Větrací mřížka RCF 200x200 s lím. ø160	4605098004990
59/1344	Větrací mřížka RCF 140x85 s lím. 110x55	4605098013442
59/3447	Větrací mřížka RCF 250x85 s lím. 220x55	4605098034478
59/0497	Větrací mřížka RCF 150x90 s lím. 120x60	4605098004976
59/0467	Větrací mřížka RCF 234x90 s lím. 204x60	4605098004679

Zadní límec = přímé napojení na potrubí!

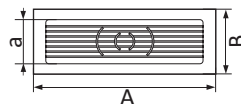
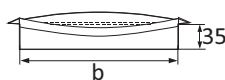

	A	a	B	b	K
59/1344	140	55	85	110	0,8
59/0497	150	60	90	120	0,8
59/0467	234	60	90	204	0,8

K = poměr volné plochy, mm²

Větrací mřížka plochá se sít'kou a žaluzií

odvodní mřížka s vnitřní sít'kou, bez límce, plochá; táhla na ovládání žaluzie



Se sít'kou
proti hmyzu



Obj. číslo	Rozměry (mm)	Barva	EAN
14/1555	141x200x18	bílá	5904336001555
14/1135		hnědá	5904336001135
14/1128		šedá	5904336001128
14/1111		běžová	5904336001111

Větrací mřížka se sítkou a kulatým límcem



Obj. číslo	Rozměry (mm)	Barva	EAN
14/5287	Ø 100	černá	5904336005287
14/xx03	Ø 125	černá	590433600
14/xx04	Ø 150	černá	590433600

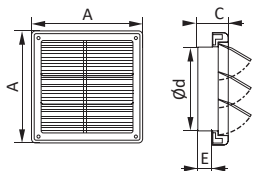

	A	X	d	E	C
límeč ø100 mm	140	150	100	27	42
límeč ø125 mm	183	150	125	30	45
límeč ø150 mm	184	150	150	27	43



Zadní pohled
- síťka proti hmyzu
a límeč pro přímé
napojení na potrubí



Se sítkou
proti hmyzu

Větrací mřížka se sítkou, kulatým límcem a ručně ovládanou žaluzií

- s táhly na ovládání žaluzie; přímé ukončení kanálů skrze kulatý límeč



Obj. číslo	Rozměry (mm)	Barva	EAN
14/xx05	Ø 100	černá	590433600
14/xx06	Ø 125	černá	590433600
14/xx07	Ø 150	černá	590433600

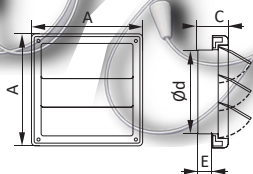

	A	X	d	E	C
límeč ø100 mm	140	150	100	27	42
límeč ø125 mm	183	150	125	30	45
límeč ø150 mm	184	150	150	27	43



Zadní pohled
- síťka proti hmyzu
a límeč pro přímé
napojení na potrubí



Se sítkou
proti hmyzu

Větrací mřížka s kulatým límcem, sítkou a žaluzií

- s gravitační žaluzií a kulatým límcem pro přímé napojení na potrubí



Obj. číslo	Rozměry (mm)	Barva	EAN
14/5058	Ø 100	černá	5904336005058
14/5065	Ø 125	černá	5904336005065
14/5072	Ø 150	černá	5904336005072

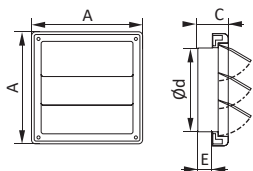

	A	X	d	E	C
límeč ø100 mm	140	150	100	27	42
límeč ø125 mm	183	150	125	30	45
límeč ø150 mm	184	150	150	27	43

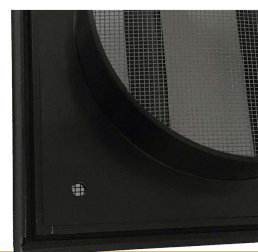

Zadní pohled
- síťka proti hmyzu
a límeč pro přímé
napojení na potrubí



Se sítkou
proti hmyzu

Větrací mřížka plochá VMRR



Obj. číslo	Produkt	EAN
59/1044	Mřížka sundavací VMRR 150x150	4605098010441
59/0881	Mřížka sundavací VMRR 200x200	4605098008813
59/0882	Mřížka sundavací VMRR 200x300	4605098008820
59/0883	Mřížka sundavací VMRR 250x250	4605098008837
59/0884	Mřížka sundavací VMRR 350x350	4605098008844
59/0700	Mřížka sundavací VMRR 400x400	4605098007007

Odnímatelný přední panel umožňuje kontrolu a úklid bez nutnosti demontáže

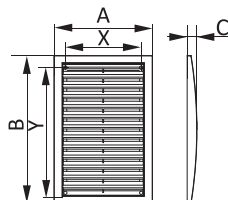
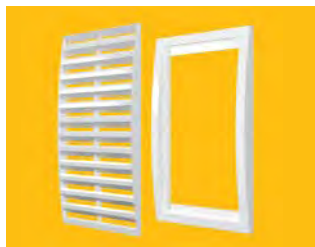

	AxB	XxY	C	K
59/1044	150x150	115x116	12	0,6
59/0881	200x200	152x156	14	0,6
59/0882	200x300	152x256	20	0,66
59/0883	250x250	202x206	17	0,68
59/0884	350x350	302x306	22	0,78
59/0700	400x400	375x375	25	0,6

K = poměr volné plochy, mm²

Větrací mřížka plochá VMR



Obj. číslo	Produkt	EAN
59/0079	Mřížka sundavací se sítkou VMR 150x150	4605098000794
59/0290	Mřížka sundavací se sítkou VMR 150x150 hnědá	4605098002903
59/0005	Mřížka sundavací se sítkou VMR 208x208	4605098000053
59/0080	Mřížka sundavací se sítkou VMR 249x249	4605098000800
59/0003	Mřížka sundavací se sítkou VMR 183x253	4605098000039



Se sítkou proti hmyzu

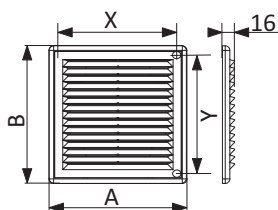

	A	B	X	Y	K
59/0079	150	150	126	126	0,46
59/0005	183	253	159	228	0,47
59/0080	208	208	183	183	0,46
59/0003	249	249	224	224	0,47

K = poměr volné plochy, mm²

Větrací mřížka plochá VMC se sítkou



Obj. číslo	Produkt	EAN
59/0007	Mřížka se sítkou VMC 217x113	4605098000077
59/0073	Mřížka se sítkou VMC 138x138 bílá	4605098000732
59/0282	Mřížka se sítkou VMC 138x138 hnědá	4605098002828
59/0191	Mřížka se sítkou VMC 171x81	4605098001913
59/0002	Mřížka se sítkou VMC 170x240	4605098000022
59/0004	Mřížka se sítkou VMC 194x194 bílá	4605098000046
59/0318	Mřížka se sítkou VMC 194x194 hnědá	4605098003184
59/0074	Mřížka se sítkou VMC 234x234	4605098000749



Se sítkou proti hmyzu

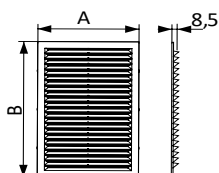

	A	B	K
59/0007	217	113	0,47
59/0073	138	138	0,46
59/0191	171	81	0,47

59/0002	170	240	0,47
59/0004	194	194	0,47
59/0074	234	234	0,46

K = poměr volné plochy, mm²

Větrací mřížka plochá cylindrická



Se sítkou proti hmyzu



Obj. číslo	Produkt	EAN
59/0561	Mřížka cylindr se sítkou VMRC 150x150	4605098005614
59/0880	Mřížka cylindr se sítkou VMRC 150x200	4605098008806
59/0565	Mřížka cylindr se sítkou VMRC 180x250	4605098005652
59/0569	Mřížka cylindr se sítkou VMRC 200x200	4605098005690
59/2873	Mřížka cylindr se sítkou VMRC 250x250	4605098028736
59/0573	Mřížka cylindr se sítkou VMRC 200x300	4605098005737
59/1353	Mřížka cylindr se sítkou VMRC 340x340	4605098013534
59/1354	Mřížka cylindr se sítkou VMRC 440x440	4605098013541

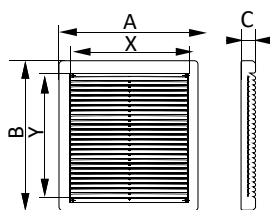

	A	B	X	Y	C	K
59/0561	150	150	106	111	11	0,8
59/0880	150	200	106	162	11	0,8
59/0565	180	250	141	213	14	0,8
59/0569	200	200	161	163	16	0,8
59/0002	250	250	211	213	16	0,8
59/0573	200	300	161	263	16	0,8
59/1353	340	340	300	300	17	0,58
59/1354	440	440	400	400	19	0,61

K = poměr volné plochy, mm²

Větrací mřížka Fusion 600x600 mm - pro stropní podhledy

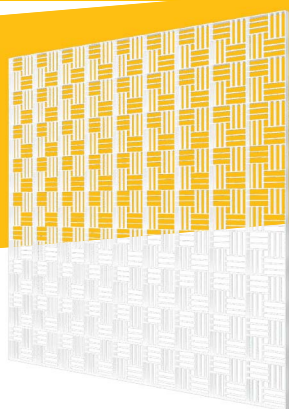

Obj. číslo	Produkt	EAN
59/1452	Stropní větrací mřížka FUSION 600x600	4605098014524

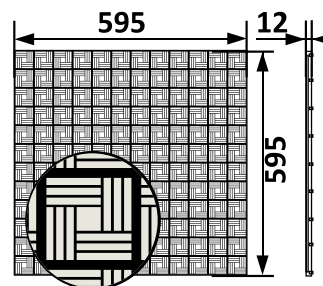

Větrací mřížky dveřní

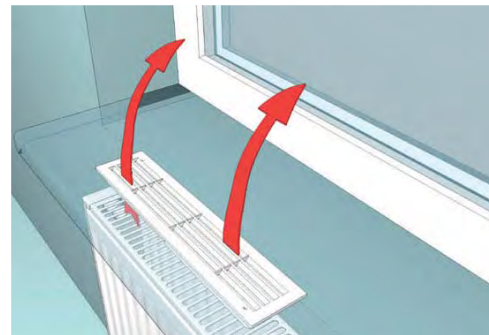

Větrací mřížka dveřní RP



Obj. číslo	Produkt	EAN
59/0001	Vět.mřížka sundavací RP 455x133	4605098000015
59/0266	Vět.mřížka sundavací RP 455x133 hnědá	4605098002668
59/0356	Vět.mřížka sundavací RP 455x133 béž	4605098003566

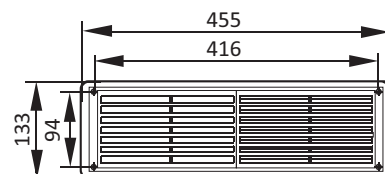

K = poměr volné plochy, mm² 0,47

Větrací mřížka dveřní DP, dvoudílná sada



Obj. číslo	Produkt	EAN
59/0144	Vět.mřížka sundavací DP 2ks 450x91	4605098001449
59/0264	Vět.mřížka sundavací DP 2ks 450x91 hnědá	4605098002644
59/0263	Vět.mřížka sundavací DP 2ks 450x91 béž	4605098002637
59/0006	Vět.mřížka sundavací DP 2ks 450x131, polypropylen	4605098000060
59/0265	Vět.mřížka sundavací DP 2ks 450x131, hnědá, polypropylen	4605098002651
59/0357	Vět.mřížka sundavací DP 2ks 450x131 béžová, polypropylen	4605098003573

	A	B	X	Y	K
450 x 91	450	91	420	73	0,47
450 x 131	450	131	432	117	0,47

K = poměr volné plochy, mm²

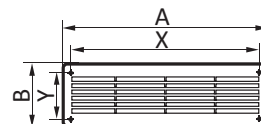

Větrací mřížka dveřní se sít'kou



Obj. číslo	Rozměry (mm)	Barva	EAN
14/0107	límeč: 315x115	bílá	5904336000107
14/0114		hnědá	5904336000114
14/0541	vnější: 335x132	šedá	5904336000541
14/0558		běžová	5904336000558
14/5188		černá	5904336005188

vnější rozměry: 335 x 132 mm

rozměry límce: 131 x 115 mm

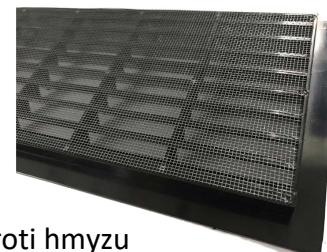

Zadní pohled - sítka proti hmyzu



Se sítkou
proti hmyzu

Větrací mřížka dveřní se sít'kou a žaluzií

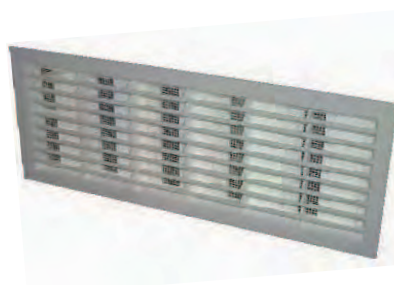

Obj. číslo	Rozměry (mm)	Barva	EAN
14/0121	límeč: 315x115	bílá	5904336000121
14/0138		hnědá	5904336000138
14/0565	vnější: 335x132	šedá	5904336000565
14/0572		běžová	5904336000572

Větrací pouzdra do dveří ø 40 mm

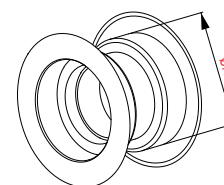

Určené pro dveřní křídla tloušťky 37,5 až 45,5 mm. Průměr pouzdra (dveřní otvor) 40 mm, vnější průměr včetně límce 54 mm.

MOŽNOST OBJEDNAT DALŠÍ BARVY - POUZE CELÁ BALENÍ PO 100 KS.

Obj. číslo	Poznámka	Barva	EAN
14/4334		bílá	5904336004334
14/4372	dvoudílná sada pro kompletní instalaci	hnědá	5904336004372
14/4389		šedá	5904336004389
14/4419		běžová	5904336004419
14/4402		stříbrná	5904336004402



Malé větrací mřížky pro dveře a nábytek

Malé větrací mřížky MV a MS jsou vhodné k řešení pasivního větrání skrze dveře či stěny nábytku.

Jsou vhodné do koupelen, dílen nebo provozních a skladových prostor.

Uplatnění najdou rovněž v kuchyňském a koupelnovém nábytku, jehož vnitřek je nutné větrat.

Příklad použití:

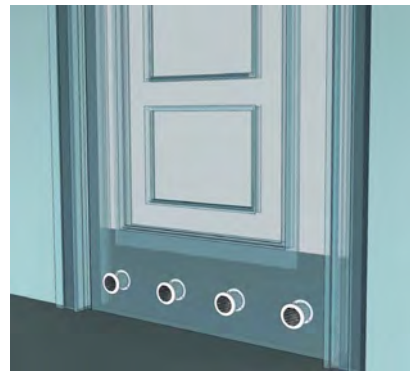

Větrací mřížka kulatá s límcem malá MV, vícekusové balení

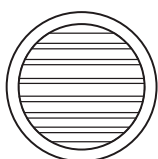

Obj. číslo	Rozměry (mm)	Barva	EAN
v balení jsou čtyři kusy mřížky MV \varnothing 47			
44/0702	\varnothing 47	bílá	5907660800702
44/0733		hnědá	5907660800733

Rozměry (mm)			
$\varnothing a$	b	c	$\varnothing D$
59	16,5	3,5	47
59	16,5	3,5	47
100	19	5	80
100	19	5	80

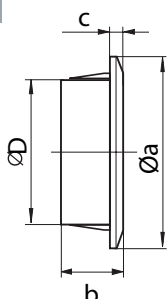

v balení jsou dva kusy mřížky MV \varnothing 80

44/0795	\varnothing 80	bílá	5907660800795
44/0801		hnědá	5907660800801

Větrací mřížka kulatá s límcem malá MS, vícekusové balení

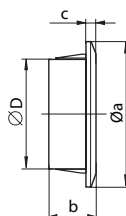
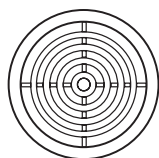

Rozměry (mm)				Připojení [mm]
$\varnothing a$	b	c	$\varnothing D$	
59	16,5	3,5	47	\varnothing 50
59	16,5	3,5	47	\varnothing 50
100	19	5	80	\varnothing 80
100	19	5	80	\varnothing 80

POZOR - mřížka MV 51/4 se prodává v balení 4 kusů!

Obj. číslo	Rozměr límce (mm)	Barva	EAN
44/4882	\varnothing 47	bílá	4823016204882
44/6374		hnědá	4823016206374
44/8963	\varnothing 80	bílá	4823016228963
44/8970		hnědá	4823016228970

} balení 4 ks

} balení 1 ks

Větrací mřížky kovové

Kovové větrací mřížky ploché



Se sítkou proti hmyzu



Bílá nebo hnědá barva.
Práškové lakování.

Obj. číslo	Produkt	EAN
59/1110	Kovová mřížka ME, bílá, 125x125	4605098011103
59/0021	Kovová mřížka ME, bílá, 150x150	4605098000213
59/0010	Kovová mřížka ME, bílá, 200x200	4605098000107
59/0027	Kovová mřížka ME, bílá, 250x250	4605098000275
59/0028	Kovová mřížka ME, bílá, 300x300	4605098000282
59/1725	Kovová mřížka ME, hnědá, 125x125	4605098017259
59/1726	Kovová mřížka ME, hnědá, 150x150	4605098017266
59/1727	Kovová mřížka ME, hnědá, 200x200	4605098017273
59/1728	Kovová mřížka ME, hnědá, 250x250	4605098017280
59/1729	Kovová mřížka ME, hnědá, 300x300	4605098017297

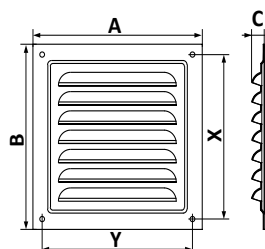

	A	B	X	Y	X
125x125	125	125	111	111	9
150x150	150	150	136	136	8
200x200	200	200	186	186	8
250x250	250	250	234	234	10
300x300	300	300	284	284	13

Kovová ochranná a dekorativní mřížka na radiátor

detail



Obj. číslo	Produkt	EAN
59/0875	Větrací mřížka radiátorová DMER pro 3-sekční radiátor	4605098008752
59/0876	Větrací mřížka radiátorová DMER pro 4-sekční radiátor	4605098008769
59/0877	Větrací mřížka radiátorová DMER pro 5-sekční radiátor	4605098008776
59/0878	Větrací mřížka radiátorová DMER pro 6-sekční radiátor	4605098008783
59/0879	Větrací mřížka radiátorová DMER pro 7-sekční radiátor	4605098008790

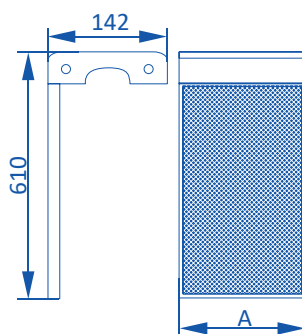

	Počet sekcí	A	Expanze za tepla	Hloubka kovového rámu
59/00875	3	290	0,7	0,5
59/00876	4	390		
59/00877	5	490		
59/00878	6	590		
59/00879	7	690		



Snadné spojování do celků

Venkovní větrací mřížky



Kovová větrací mřížka VAL kulatá - hliník, s hliníkovou sít'kou

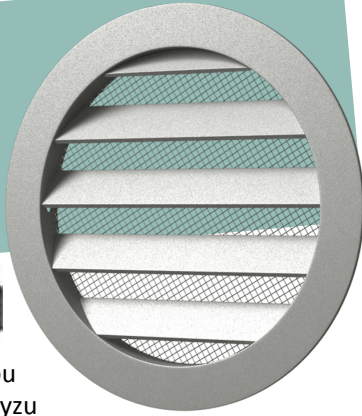

Se sít'kou
proti hmyzu



Vlhkost:
až 100%



Max: +90°C
Min: - 40°C

Obj. číslo	Produkt	EAN
59/0998	Mřížka hliníková VAL d125 se sít'kou a kulatým límcem \varnothing 100 mm	4605098009988
59/0999	Mřížka hliníková VAL d150 se sít'kou a kulatým límcem \varnothing 125	4605098009995
59/1013	Mřížka hliníková VAL d185 se sít'kou a kulatým límcem \varnothing 160	4605098010137
59/1075	Mřížka hliníková VAL d225 se sít'kou a kulatým límcem \varnothing 200	4605098010755
59/1076	Mřížka hliníková VAL d275 se sít'kou a kulatým límcem \varnothing 250	4605098010762
59/1077	Mřížka hliníková VAL d350 se sít'kou a kulatým límcem \varnothing 315	4605098010779



boční pohled

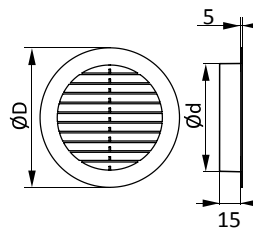

	d	D
59/0998	100	125
59/0999	125	150
59/1013	160	185
59/1075	200	225
59/1076	250	275
59/1077	315	350

Kovová větrací mřížka VVM kulatá s krytem - nerez



Se sít'kou
proti hmyzu



Vlhkost:
až 100%



Max: +90°C
Min: - 40°C

Obj. číslo	Produkt	EAN
59/1000	Mřížka nerez VVM s krytem, sít'kou a kulatým límcem \varnothing 100 mm	4605098010007
59/1001	Mřížka nerez VVM s krytem, sít'kou a kulatým límcem \varnothing 125	4605098010014
59/1002	Mřížka nerez VVM s krytem, sít'kou a kulatým límcem \varnothing 150	4605098010021



boční pohled

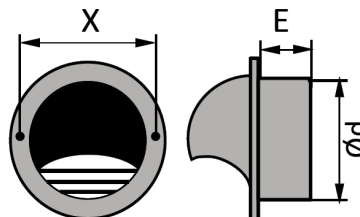

	d	X	E
59/0998	100	133	52
59/0999	125	162	52
59/1013	150	192	62



Větrací mřížka KFV s krytem a zpětnou klapkou, ASA venkovní



Vyrobeno z odolného ASA plastu, pro venkovní použití



Vlhkost: až 100%



Max: +90°C
Min: -40°C

Obj. číslo	Produkt	EAN
59/0200	KFV 150x150 ø100, ASA plast, bílá	4605098002002
59/0298	KFV 150x150 ø100, ASA plast, běžová	4605098002989
59/0299	KFV 150x150 ø100, ASA plast, hnědá	4605098002996
59/1457	KFV 150x150 ø100, ASA plast, šedá	4605098014579
59/1458	KFV 150x150 ø100, ASA plast, cihlová	4605098014586
59/3614	KFV 150x150 ø125, ASA plast, bílá	4605098036144
59/0334	KFV 212x212 ø125, ASA plast, běžová	4605098003344
59/0335	KFV 212x212 ø125, ASA plast, hnědá	4605098003351
59/1459	KFV 150x150 ø125, ASA plast, šedá	4605098014593
59/1460	KFV 212x212 ø125, ASA plast, cihlová	4605098014609

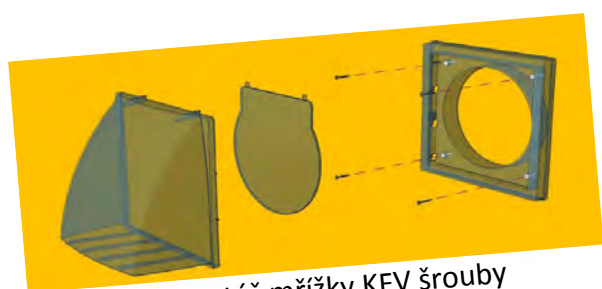

Montáž mřížky KFV šrouby

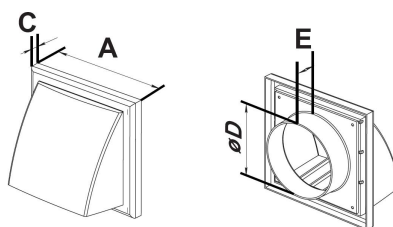

	A	d	C	E
d100 mm	150	100	14,5	25
d125 mm	212	125	20	25
d150 mm	212	150	20	25

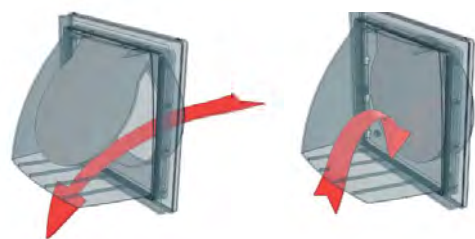

Funkce gravitační žaluzie -
(1) odvede vzduch z místnosti
ale (2) zabrání nechtěnému průvanu

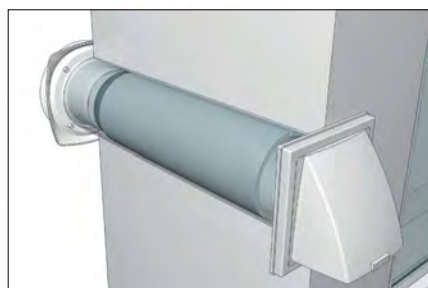

Větrací mřížka VKF s gravitační žaluzií, ASA plast, venkovní

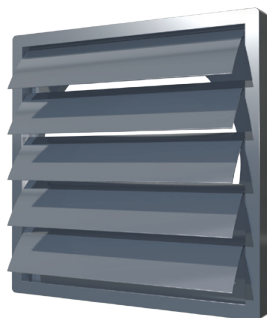

Obj. číslo	Produkt	EAN
59/0083	VKF venkovní mřížka s žaluzií a límcem $\varnothing 100$, ASA plast, bílá	4605098000831
59/0194	VKF venkovní mřížka s žaluzií a límcem $\varnothing 125$, ASA plast, bílá	4605098001944
59/1463	VKF venkovní mřížka s žaluzií a límcem $\varnothing 100$, ASA plast, šedá	4605098014630
59/1464	VKF venkovní mřížka s žaluzií a límcem $\varnothing 125$, ASA plast, šedá	4605098014647

ASA
super-plast

Vlhkost:
až 100%

Max: +90°C
Min: -40°C

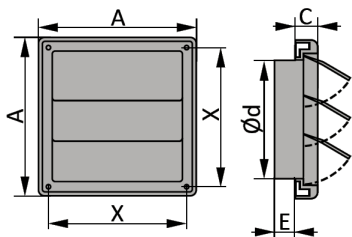

	A	X	d	E	C
s límcem d100 -	150	105	100	24,5	14,5
s límcem d125 -	150	105	125	25	15

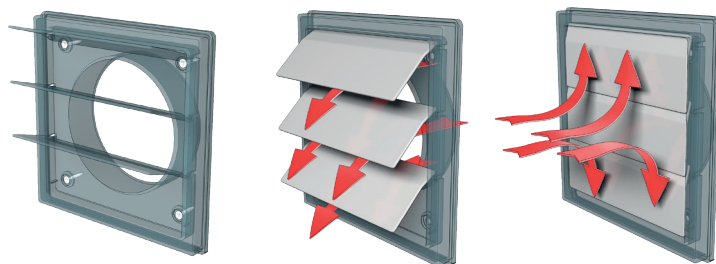

Funkce gravitační žaluzie - (1) odvede vzduch z místnosti ale (2) zabrání nechtěnému průvanu

Větrací mřížka RKN kulatá, ASA plast, venkovní



ASA
super-plast

Vlhkost:
až 100%

Max: +90°C
Min: -40°C

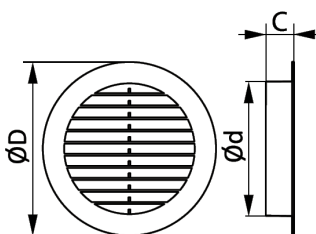
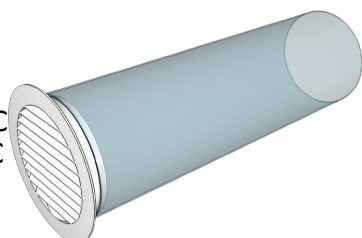

Obj. číslo	Produkt	EAN
59/1040	RKN venkovní kulatá mřížka s límcem $\varnothing 100$ mm, ASA plast, bílá	4605098010403
59/1041	RKN venkovní kulatá mřížka s límcem $\varnothing 125$ mm, ASA plast, bílá	4605098010410
59/1453	RKN venkovní kulatá mřížka s límcem $\varnothing 100$ mm, ASA plast, šedá	4605098014531
59/1454	RKN venkovní kulatá mřížka s límcem $\varnothing 125$ mm, ASA plast, šedá	4605098014548

	A	X	d	E	C
s límcem d100 -	150	105	100	25	14,5
s límcem d125 -	150	105	125	25	14,5

Kanál kulatý - větrací potrubí plastové pevné



U všech větracích mřížek a příslušenství ke kulatým kanálům je uváděný **vnější průměr límce**.

Pokud je u větrací mřížky uvedený rozměr $\varnothing 100$, pasuje bez dalších spojek do potrubí stejného průměru.

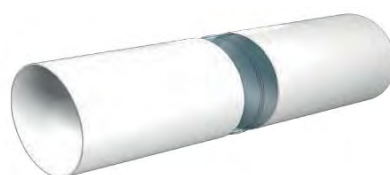
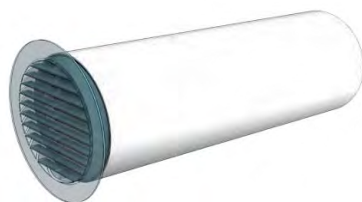

kulatý kanál $\varnothing 100$ mm

59/0147	průměr 100 mm, délka 50 cm	4605098001470
59/0148	průměr 100 mm, délka 100 cm	4605098001487
59/0149	průměr 100 mm, délka 150 cm	4605098001494
59/0146	průměr 100 mm, délka 200 cm	4605098001463

kulatý kanál $\varnothing 125$ mm

59/0151	průměr 125 mm, délka 50 cm	4605098001517
59/0152	průměr 125 mm, délka 100 cm	4605098001524
59/0153	průměr 125 mm, délka 150 cm	4605098001531
59/0150	průměr 125 mm, délka 200 cm	4605098001500

kulatý kanál $\varnothing 150$ mm

59/3272	průměr 150 mm, délka 50 cm	4605098032726
59/3273	průměr 150 mm, délka 100 cm	4605098032733
59/3274	průměr 150 mm, délka 150 cm	4605098032740
59/3275	průměr 150 mm, délka 200 cm	4605098032757

Koleno kulaté 90°

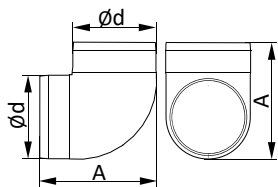

Obj. číslo	Produkt	EAN
59/0106	Koleno kulaté 90° D100	4605098001067
59/0127	Koleno kulaté 90° D125	4605098001272
59/3315	Koleno kulaté 90° D150	4605098033150



	d	A
59/0106	100	143
59/0127	125	168,5
59/000x	150	195,5

Koleno kulaté 45°

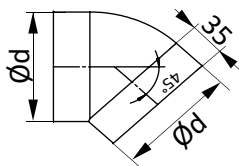

Obj. číslo	Produkt	EAN
59/1128	Koleno kulaté 45° D100	4605098011288
59/1129	Koleno kulaté 45° D125	4605098011295

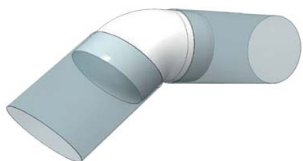

	d
59/1128	100
59/1129	125

Spojka trojitá kulatá / T-díl

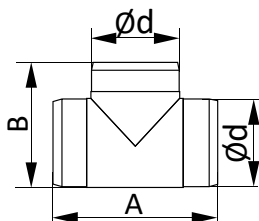
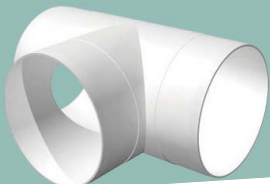

Obj. číslo	Produkt	EAN
59/0105	Spojka kulatá trojitá "T" D100	4605098001050
59/0162	Spojka kulatá trojitá "T" D125	4605098001623
59/3685	Spojka kulatá trojitá "T" D150	4605098036854

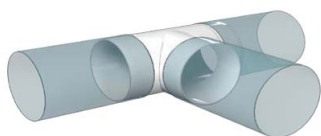

	d	A	B
59/0105	100	186	143,5
59/0162	125	212	169
59/000x	150	244	203

Spojka redukční kulatá

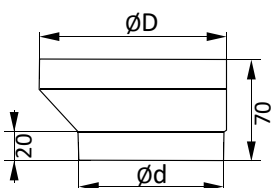

Obj. číslo	Produkt	EAN
59/0109	Spojka kulatých kanálů D100/125 vyos.	4605098001098
59/0255	Spojka kulatých kanálů D100/125 přímá	4605098002552
59/3500	Spojka kulatých kanálů D125/150 vyos.	4605098035000

vyosená



přímá

	d	D
59/0109	100	125
59/0255	125	160

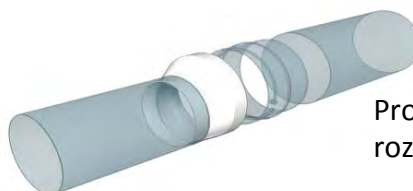

Pro snadné spojení odlišných rozměrů kulatých kanálů

Spojka kulatých kanálů

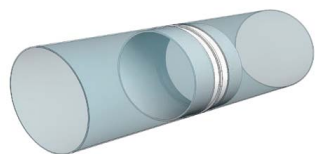
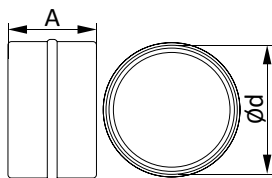

	d	A
59/0102	100	62
14/2583	104	62
59/0124	125	62
59/000x	150	62

Obj. číslo	Produkt	EAN
59/0102	Spojka kulatých kanálů D100	4605098001029
59/0124	Spojka kulatých kanálů D125	4605098001241
59/3291	Spojka kulatých kanálů D150	4605098032917

Spojka kulatých kanálů se zpětnou klapkou

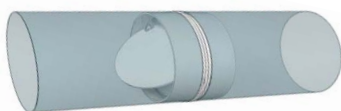
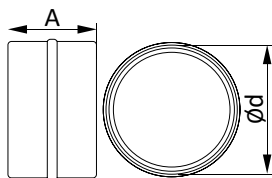
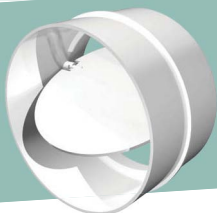

	d	A
59/0101	100	62
59/0125	125	62
59/3292	150	62

Obj. číslo	Produkt	EAN
59/0101	Spojka kulatých kanálů se zpětnou klapkou D100	4605098001012
59/0125	Spojka kulatých kanálů se zpětnou klapkou D125	4605098001258
59/3292	Spojka kulatých kanálů se zpětnou klapkou D150	4605098032924

Redukce B1 - Spojení kulatých a plochých kanálů 90°

dosavadní označení: 14/1227

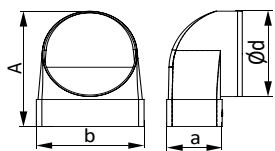

	d	a x b	A
59/1335	100	110x55	147

Obj. číslo	Produkt	EAN
59/1335	Redukce B - 110 x 55 / Ø104	4605098013350



Redukce B2 - Spojení kulatých a plochých kanálů 90°

dosavadní označení: 14/1203

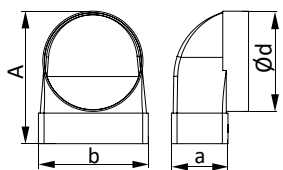

	d	a x b	A
59/1336	100	110x55	147
59/000x	125	220x55	157

Obj. číslo	Produkt	EAN
59/1336	Redukce C - 110 x 55 / Ø100	4605098013367
59/3450	Redukce C - 220 x 55 / Ø125	4605098034508

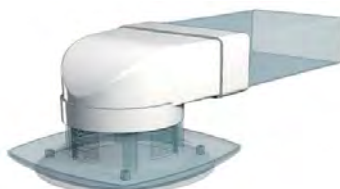

Spojka plochých a kulatých kanálů - Redukce T

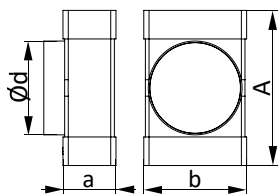
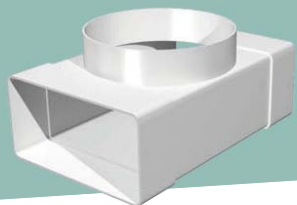

Obj. číslo	Produkt	EAN
59/1338	Redukce D - 110 x 55 Ø100	4605098013381
59/0107	Redukce D - 120 x 60 Ø100	4605098001074
59/0173	Redukce D - 204 x 60 Ø100	4605098001739
59/0174	Redukce D - 204 x 60 Ø125	4605098001746

	d	a x b	A
59/1338	100	110x55	171
59/0107	100	120x60	174
59/0173	100	204x60	174
59/0174	125	204x60	199



Spojka plochých a kulatých kanálů - Redukce A

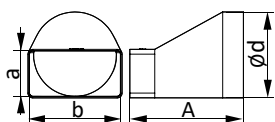

Obj. číslo	Produkt	EAN
59/1337	Redukce A - 110 x 55 / D100	4605098013374
59/0110	Redukce A - 120 x 60 / D100	4605098001104
59/0189	Redukce A - 204 x 60 / D125	4605098001890
59/3319	Redukce A - 220 x 55 / D125	4605098033198

	a x b	d	A
59/1337	110x55	100	137
59/0110	220x55	125	
59/0189	120x60	100	178
59/000x	204x60	125	178

Spojuje kulaté a ploché kanály v přímce.

Spojka plochých a kulatých kanálů 110x55/Ø100



Obj. číslo	Produkt	EAN
14/1043	Spojka kulatý/plochý kanál 110x55/Ø100	5904336001043

Spojuje kulaté a ploché kanály v přímce.

Redukce kulatá univerzální - Ø80 / Ø100 / Ø125 / Ø150

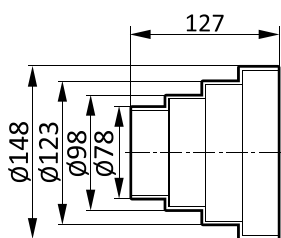
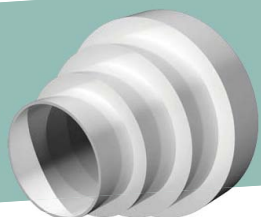

Obj. číslo	Produkt	EAN
59/0086	Přímá redukce Ø150/125/100/80	4605098000862
59/1127	Vyosená Ø160/150/125/120/100/80	4605098011271

Pro snadné spojení odlišných rozměrů kulatých kanálů



Vyberte průměry dle potřeby

Příruba plastová kulatá

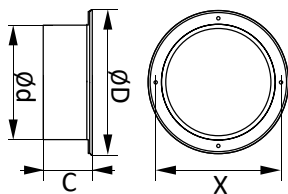

	d	D	X	C
59/000x	100	135	125	55
59/0121	125	160	150	55
59/000x	150	195	170	55
59/0143	200	235	225	55

Obj. číslo	Produkt	EAN
59/0100	Příruba D100	4605098001005
59/0121	Příruba D125	4605098001210
59/3255	Příruba D150	4605098032559
59/0143	Příruba D200	4605098001432

Příruba kulatá nástěnná s límcem + montážní límec pro flexi potrubí

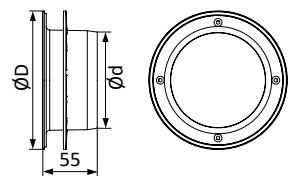

	d	D
59/1741	100	139
59/1742	125	160
59/000x	150	195
59/1743	160	195
59/1744	200	240

Obj. číslo	Produkt	EAN
59/1741	Příruba s montážním kruhem D100	4605098017419
59/1742	Příruba s montážním kruhem D125	4605098017426
59/3256	Příruba s montážním kruhem D150	4605098032566
59/1743	Příruba s montážním kruhem D160	4605098017433
59/1744	Příruba s montážním kruhem D200	4605098017440

Montážní kruh - pro snadné upevnění flexi potrubí k límci nebo kanálu

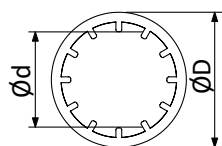

	d	D
59/000x	99	139
59/1394	124	165
	149	200
59/1395	159	200
59/1396	199	240

Obj. číslo	Produkt	EAN
59/1637	Montážní kruh k přírubě D100	4605098016375
59/1394	Montážní kruh k přírubě D125	4605098013947
59/00x1	Montážní kruh k přírubě D150	
59/1395	Montážní kruh k přírubě D160	4605098013954
59/1396	Montážní kruh k přírubě D200	4605098013961

Límcem kulatý s přírubou

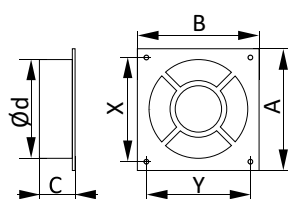
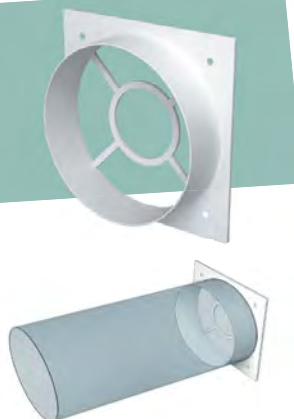

	d	A	B	C	X	Y
59/0085	100	113	113	28,5	85	85
59/0084	125	164	164	34	130	130
59/0012	125	139	209	34	110	180

Obj. číslo	Produkt	EAN
59/0085	Límcem s přírubou 113x113 ø100	4605098000855
59/0084	Límcem s přírubou 160x160 ø125	4605098000848
59/0012	Límcem s přírubou 139x209 ø125	4605098000121

Límeč kulatý

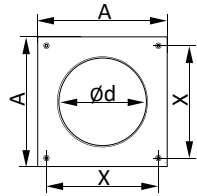

Obj. číslo	Produkt	EAN
59/0103	Límeč 150x150 Ø100	4605098001036
59/0129	Límeč 170x170 Ø125	4605098001296

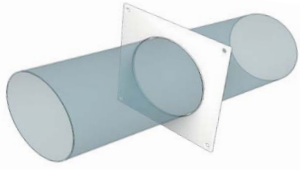

	d	A	X
10NKP	105	150	135
12,5NKP	130	170	156
16NKP	165	205	190

Límeč kulatý s přírubou

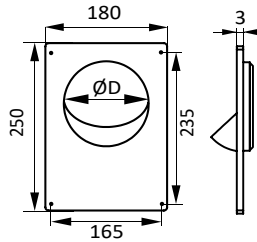

Obj. číslo	Produkt	EAN
59/1086	Límeč s přírubou 205x240 / Ø100	4605098010861
59/1090	Límeč s přírubou 205x240 / Ø125	4605098010908
59/1094	Límeč s přírubou 205x240 / Ø150	4605098010946



	d
59/1086	100
59/1090	125
59/1094	150

Límeč kulatý se zpětnou klapkou

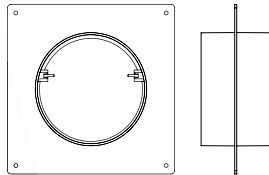

Obj. číslo	Produkt	EAN
59/3529	Límeč se zpětnou klapkou Ø100/Ø100	4605098035291
59/3530	Límeč se zpětnou klapkou Ø125/Ø125	4605098035307
59/3531	Límeč se zpětnou klapkou Ø150/Ø150	4605098035314

Spojuje kulaté kanály v přímce.
Slučuje tři elementy: límeč, spojku se zpětnou klapkou a redukci průměru.

Verze s redukcí průměru Ø100 / Ø104:

14/3009	Límeč se zpětnou klapkou Ø100/Ø104	5904336003009
---------	------------------------------------	---------------

Límeč přechodový se zpětnou klapkou 110x55 / Ø100



Obj. číslo	Produkt	EAN
14/3016	Límeč přechod kulatý/plochý 110x55/Ø104	5904336003016

Úchytka kulatých kanálů

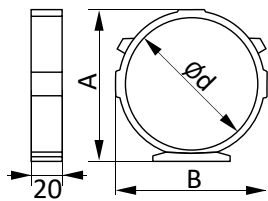

Obj. číslo	Produkt	EAN
59/0104	Úchytka kulatých kanálů $\varnothing 100$	4605098001043
59/0126	Úchytka kulatých kanálů $\varnothing 125$	4605098001265
59/3258	Úchytka kulatých kanálů $\varnothing 150$	4605098032580

	d	A	B
59/0104	103,4	117,5	109,4
59/0126	128,4	141,9	134,4
59/3258			

Úchytka kulatých kanálů s těsněním - úchytka a spojka v jednom

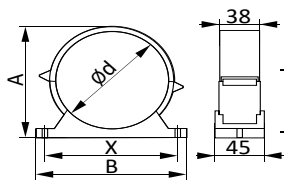

Obj. číslo	Produkt	EAN
59/0464	Úchytka kulatých kanálů s těsněním $\varnothing 104$	4605098004648
59/0465	Úchytka kulatých kanálů s těsněním $\varnothing 125$	4605098004655

	d	A	B	X
59/0464	104	119	138	122
59/0465	129	144	163	147

- potrubní úchytka vybavená **dvojitým těsněním!**
- spojuje dva kanály v přímce a **nahrazuje i spojku!**
- pozdější **snadná demontáž a údržba potrubí!**

Spojka kulatá kondenzační pro umístění do vertikálního potrubí



59/3455	4605098034553	Spojka kulatá kondenzační pro umístění do vertikálního potrubí (sbírá vlhkost z vnitřku potrubí) - $\varnothing 100$
59/3456	4605098034560	Spojka kulatá kondenzační pro umístění do vertikálního potrubí (sbírá vlhkost z vnitřku potrubí) - $\varnothing 125$
59/3457	4605098034577	Spojka kulatá kondenzační pro umístění do vertikálního potrubí (sbírá vlhkost z vnitřku potrubí) - $\varnothing 150$

Kondenzační spojka se umísťuje do vertikální části větracího potrubí, aby pasivně sbírala kondenzační vlhkost uvnitř potrubí.

Spojka kulatých flexibilních potrubí (plastové a hliníkové flexi potrubí)



Vroubkované strany



Obj. číslo	Produkt	EAN
59/3263	Spojka flexi potrubí D100	4605098032634
59/3264	Spojka flexi potrubí D125	4605098032641

Kanál plochý / obdélný

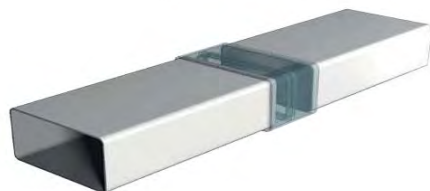
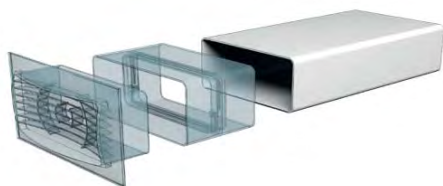
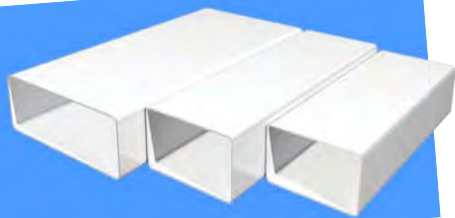

plochý kanál 110 x 55 mm

Obj. číslo	Produkt	EAN
59/1345	rozměry 110 x 55 mm, délka 50 cm	4605098013459
59/1346	rozměry 110 x 55 mm, délka 100 cm	4605098013466
59/1347	rozměry 110 x 55 mm, délka 150 cm	4605098013473
59/1348	rozměry 110 x 55 mm, délka 200 cm	4605098013480

plochý kanál 220 x 55 mm

59/3559	rozměry 220 x 55 mm, délka 50 cm	4605098035598
59/3560	rozměry 220 x 55 mm, délka 100 cm	4605098035604
59/3561	rozměry 220 x 55 mm, délka 150 cm	4605098035611
59/3562	rozměry 220 x 55 mm, délka 200 cm	4605098035628

plochý kanál 120 x 60 mm

59/0176	rozměry 120 x 60 mm, délka 50 cm	4605098001760
59/0177	rozměry 120 x 60 mm, délka 100 cm	4605098001777
59/0258	rozměry 120 x 60 mm, délka 150 cm	4605098002583
59/0270	rozměry 120 x 60 mm, délka 200 cm	4605098002705

plochý kanál 204 x 60 mm

59/0159	rozměry 204 x 60 mm, délka 50 cm	4605098001593
59/0158	rozměry 204 x 60 mm, délka 100 cm	4605098001586
59/0259	rozměry 204 x 60 mm, délka 150 cm	4605098002590
59/0269	rozměry 204 x 60 mm, délka 200 cm	4605098002699

Úchyt k montáži plochého kanálu - cena za jeden kus

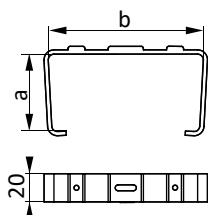

	a x b
59/1342	110 x 55
59/00x0	220 x 55
59/0113	120 x 60
59/0132	204 x 60

Obj. číslo	Produkt	EAN
59/1342	Úchytka plochého kanálu 55x110 mm	4605098013428
59/3448	Úchytka plochého kanálu 55x220 mm	4605098034485
59/0113	Úchytka plochého kanálu 60x120 mm	4605098001135
59/0132	Úchytka plochého kanálu 60x204 mm	4605098001326

Koleno vodorovné pro ploché kanály

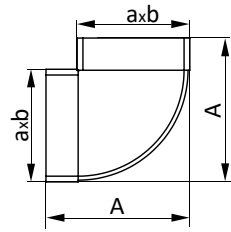
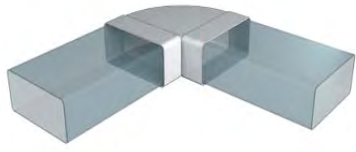
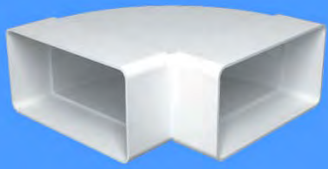

	A	a	b
59/1331	145	110	55
59/000x	219	220	55
59/0115	162	120	60
59/0134	246	204	60

Obj. číslo	Produkt	EAN
59/1331	Koleno 90° ploché, 110 x 55	4605098013312
59/3451	Koleno 90° ploché, 220 x 55	4605098034515
59/0115	Koleno 90° ploché, 120 x 60	4605098001159
59/0134	Koleno 90° ploché, 204 x 60	4605098001340

Koleno vertikální pro ploché kanály

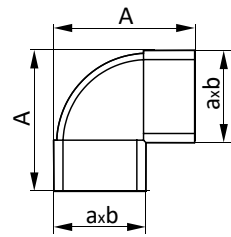
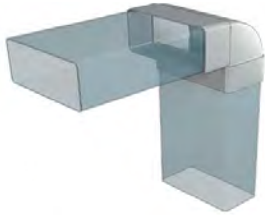

	A	a	b
59/1332	89,2	110	55
59/000x	92	220	55
59/0116	102	120	60
59/0178	102	204	60

Obj. číslo	Produkt	EAN
59/1332	Koleno 90° vertikální 110 x 55	4605098013329
14/4624	Koleno 90° vertikální 220 x 55	5904336004624
59/0116	Koleno 90° vertikální 120 x 60	4605098001166
59/0178	Koleno 90° vertikální 204 x 60	4605098001784

Koleno vodorovné univerzální

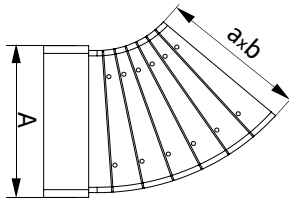

	A	a	b
59/1340	106,2	110	55
59/0179	115,4	120	60
59/0180	199,4	204	60

Obj. číslo	Produkt	EAN
59/1340	Koleno nastavitelné 55x110	4605098013404
59/0179	Koleno nastavitelné 60x120	4605098001791
59/0180	Koleno nastavitelné 60x204	4605098001807



Spojka trojitá plochých kanálů / T-díl

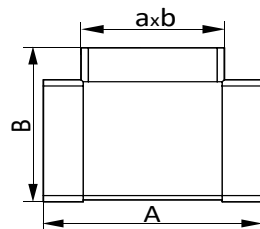
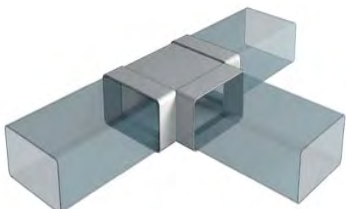
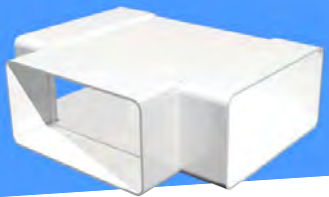

	A	B	a	b
59/1339	173	143	110	55
59/000x	294	258	220	55
59/0114	194	159	120	60
59/0133	278	243	204	60

Obj. číslo	Produkt	EAN
59/1339	Spojka T plochého kanálu 110 x 55	4605098013398
59/3563	Spojka T plochého kanálu 220 x 55	4605098035635
59/0114	Spojka T plochého kanálu 120 x 60	4605098001142
59/0133	Spojka T plochého kanálu 204 x 60	4605098001333

Spojka plochých kanálů asymetrická

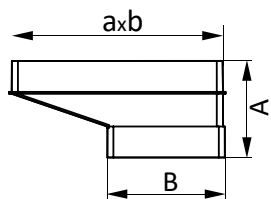

	A	B	axb
59/1341	94	110x55	204x60
59/0135	62	120x60	204x60
59/	97	110x55	220x55

Obj. číslo	Produkt	EAN
59/1341	Spojka asymetrická pro ploché kanály 55x110 / 60x204	4605098013411
59/0135	Spojka asymetrická pro ploché kanály 60x120 / 60x204	4605098001357



Pro snadné spojení odlišných rozměrů plochých kanálů

Spojka plochých kanálů

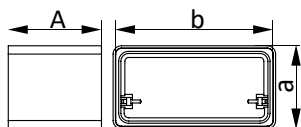
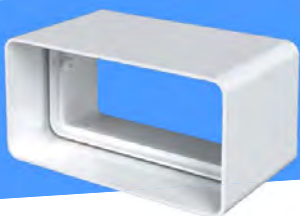

	A	a	b
59/1333	65	55	110
59/000x	70	55	220
59/0111	70	60	120
59/0130	70	60	204

Obj. číslo	Produkt	EAN
59/1333	Spojka plochých kanálů 110 x 55	4605098013336
59/3316	Spojka plochých kanálů 220 x 55	4605098033167
59/0111	Spojka plochých kanálů 120 x 60	4605098001111
59/0130	Spojka plochých kanálů 204 x 60	4605098001302

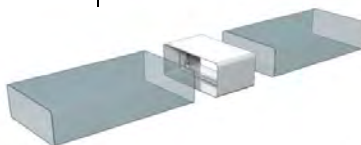

Pro spojování plochých kanálů stejného rozměru

Spojka plochých kanálů se zpětnou klapkou

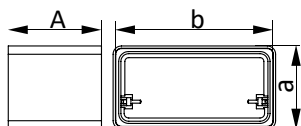
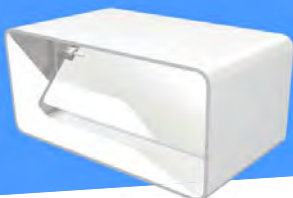

	A	a	b
59/1334	65	55	110
59/000x	70	55	220
59/0112	70	60	120
59/0131	70	60	204

Obj. číslo	Produkt	EAN
59/1334	Spojka plochých kanálů se zpětnou klapkou 110 x 55	4605098013343
59/3317	Spojka plochých kanálů se zpětnou klapkou 220 x 55	4605098033174
59/0112	Spojka plochých kanálů se zpětnou klapkou 120 x 60	4605098001128
59/0131	Spojka plochých kanálů se zpětnou klapkou 204 x 60	4605098001319



Pro spojování plochých kanálů stejného rozměru. Zpětná klapka zabraňuje nechtěnému průvanu.

Límeč upevňovací pro ploché kanály

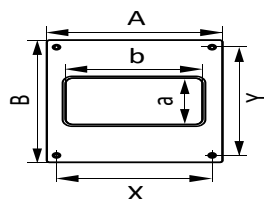

	axb	A	B	X	Y
59/0118	120 x 60	150	150	135	135
59/0136	204 x 60	264	119	250	105

Obj. číslo	Produkt	EAN
59/X002	Límeč pro plochý kanál 110 x 55	
59/X003	Límeč pro plochý kanál 220 x 55	
59/0118	Límeč pro plochý kanál 120 x 60	4605098001180
59/0136	Límeč pro plochý kanál 204 x 60	4605098001364

Elastické plastové potrubí TUBOFLEX



Plastové příruby a praktický montážní kruh najdete na stranách 28-29.

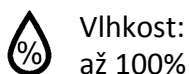
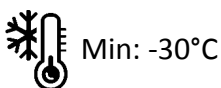
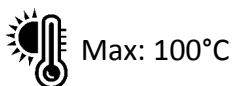

Obj. číslo	Produkt	EAN
44/1409	Elastické PVC potrubí ø100/ 1 bm, bílá	5906046201409
44/1416	Elastické PVC potrubí ø100/ 3 bm, bílá	5906046201416
44/1423	Elastické PVC potrubí ø100/ 6 bm, bílá	5906046201423
44/1478	Elastické PVC potrubí ø125/ 1 bm, bílá	5906046201478
44/3069	Elastické PVC potrubí ø125/ 3 bm, bílá	5906046203069
44/1485	Elastické PVC potrubí ø125/ 6 bm, bílá	5906046201485
44/2260	Elastické PVC potrubí ø150/ 1 bm, bílá	5906046202260
44/3168	Elastické PVC potrubí ø150/ 3 bm, bílá	5906046203168
44/2277	Elastické PVC potrubí ø150/ 6 bm, bílá	5906046202277

Tloušťka: 0.12 mm

Ochrana proti vznícení

Montážní kruh - pro snadné upevnění flexi potrubí k límcu nebo kanálu

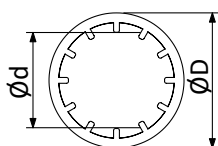
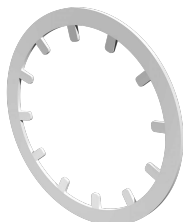

	d	D
59/1367	99	139
59/1394	124	165
59/00x1	149	200
59/1395	159	200
59/1396	199	240

Obj. číslo	Produkt	EAN
59/1637	Montážní kruh k přírubě D100	4605098016375
59/1394	Montážní kruh k přírubě D125	4605098013947
59/00x1	Montážní kruh k přírubě D150	
59/1395	Montážní kruh k přírubě D160	4605098013954
59/1396	Montážní kruh k přírubě D200	4605098013961

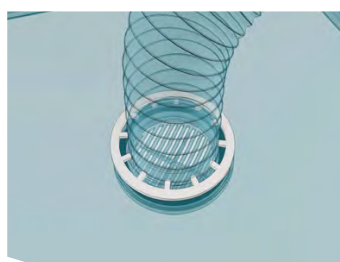

Spojka kulatých flexibilních potrubí (plastové a hliníkové flexi potrubí)



Vroubkované strany



Obj. číslo	Produkt	EAN
59/3263	Spojka flexi potrubí D100	4605098032634
59/3264	Spojka flexi potrubí D125	4605098032641

Flexibilní hliníkové potrubí - TYP "ER"



Flexibilní hliníkové potrubí typu ER se vyznačuje tenčími stěnami (materiálem) oproti typu "ALF".

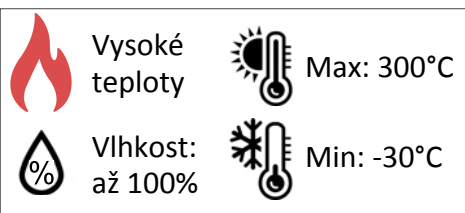

Příklad použití:

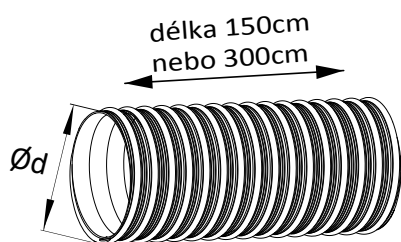

- potrubí délky 1,50 bm v balení stlačeno na cca 20 cm
- potrubí délky 3 bm v balení stlačeno na cca 40 cm
- baleno v termosmrštitelné fólii
- Tloušťka stěny: 0,08 mm
- **Červeně zvýrazněné produkty máme běžně skladem**

Délka: 150 cm

Obj. číslo	Produkt	EAN
59/1027	ALUFLEX délka 1,5m, ø100 mm	4605098010274
59/1030	ALUFLEX délka 1,5m, ø120 mm	4605098010304
59/1031	ALUFLEX délka 1,5m, ø125 mm	4605098010311
59/1035	ALUFLEX délka 1,5m, ø150 mm	4605098010359

Délka: 300 cm

Obj. číslo	Produkt	EAN
59/0515	ALUFLEX délka 3m, ø80 mm	4605098005157
59/0056	ALUFLEX délka 3m, ø100 mm	4605098000565
59/0057	ALUFLEX délka 3m, ø110 mm	4605098000572
59/0746	ALUFLEX délka 3m, ø115 mm	4605098007465
59/0058	ALUFLEX délka 3m, ø120 mm	4605098000589
59/0059	ALUFLEX délka 3m, ø125 mm	4605098000596
59/0060	ALUFLEX délka 3m, ø130 mm	4605098000602
59/0061	ALUFLEX délka 3m, ø135 mm	4605098000619
59/0062	ALUFLEX délka 3m, ø140 mm	4605098000626
59/0063	ALUFLEX délka 3m, ø150 mm	4605098000633
59/0064	ALUFLEX délka 3m, ø160 mm	4605098000640
59/0065	ALUFLEX délka 3m, ø200 mm	4605098000657
59/1038	ALUFLEX délka 3m, ø250 mm	4605098010380
59/1039	ALUFLEX délka 3m, ø315 mm	4605098010397



Kovová redukce průměrů DPO17

pozink plech



Obj. číslo	Produkt	EAN
34/	Kovová redukce $\varnothing 100 - \varnothing 80$	
34/	Kovová redukce $\varnothing 120 - \varnothing 100$	
34/	Kovová redukce $\varnothing 125 - \varnothing 100$	
34/	Kovová redukce $\varnothing 150 - \varnothing 125$	

Kovová trojitá spojka DPO05

pozink plech



Obj. číslo	Produkt	EAN
34/	Kovová trojitá spojka: 3 X $\varnothing 100$	
34/	Kovová trojitá spojka: 3 X $\varnothing 120$	
34/	Kovová trojitá spojka: 3 X $\varnothing 125$	
34/	Kovová trojitá spojka: 3 X $\varnothing 150$	

Kovová křížová spojka DPO48

pozink plech



Obj. číslo	Produkt	EAN
34/	Kovová křížová spojka: 4 X $\varnothing 100$	
34/	Kovová křížová spojka: 4 X $\varnothing 120$	
34/	Kovová křížová spojka: 4 X $\varnothing 125$	
34/	Kovová křížová spojka: 4 X $\varnothing 150$	

Kovová spojka DPO18

pozink plech

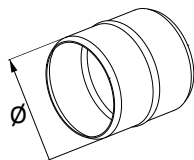

Obj. číslo	Produkt	EAN
34/8800	Kovová spojka s klapkou $\varnothing 80$	5904336088006
34/8100	Kovová spojka s klapkou $\varnothing 100$	5904336081007
34/8120	Kovová spojka s klapkou $\varnothing 120$	5904336081205
34/8125	Kovová spojka s klapkou $\varnothing 125$	5904336081250
34/8150	Kovová spojka s klapkou $\varnothing 150$	5904336081502

Kovová spojka se zpěnou klapkou DPO55

pozink plech

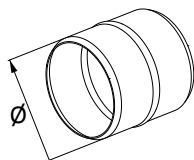

Obj. číslo	Produkt	EAN
34/	Kovová spojka s klapkou $\varnothing 100$	
34/	Kovová spojka s klapkou $\varnothing 125$	
34/	Kovová spojka s klapkou $\varnothing 150$	

Kovová příruba, bílá

pozink plech + bílá barva

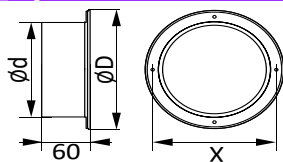

	d	X	D
59/0024	100	114	128
59/0019	120	134	148
59/0023	125	139	153
59/0020	150	164	178

Obj. číslo	Produkt	EAN
59/0024	Příruba kovová bílá - $\varnothing 100$	4605098000244
59/0019	Příruba kovová bílá - $\varnothing 120$	4605098000190
59/0023	Příruba kovová bílá - $\varnothing 125$	4605098000237
59/0020	Příruba kovová bílá - $\varnothing 150$	4605098000206

Spojka trojitá kovová, bílá / T-díl

pozink plech + bílá barva

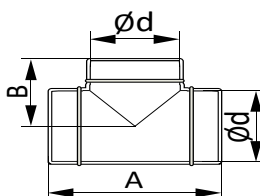

	d	A	B
59/0016	100	200	98
59/0017	120	215	110
59/0025	125	220	110
59/0018	150	246	123

Obj. číslo	Produkt	EAN
59/0016	Spojka trojitá bílá - $\varnothing 100$	4605098000169
59/0017	Spojka trojitá bílá - $\varnothing 120$	4605098000176
59/0025	Spojka trojitá bílá - $\varnothing 125$	4605098000251
59/0018	Spojka trojitá bílá - $\varnothing 150$	4605098000183

Plastové příruby a praktický montážní kruh najdete na stranách 28-29.

POZOR - tyto plastové elementy jsou nevhodné pro rozvod horkého vzduchu!!

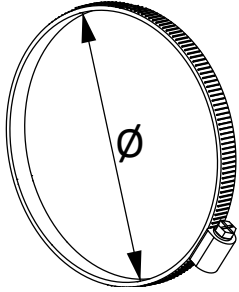

šíře všech rozměrů = 9mm

Nastavitelné utahovací spony ke spojení elastických potrubí se vzduchovody a ventilátory. Vyrobeno z pozink plechu.

Obj. číslo	Produkt	EAN
34/4106	Utahovací spona ø8-12	5904617441063
34/4107	Utahovací spona ø10-16	5904617441070
34/4108	Utahovací spona ø12-22	5904617441087
34/4109	Utahovací spona ø16-27	5904617441094
34/4110	Utahovací spona ø20-32	5904617441100
34/4111	Utahovací spona ø25-40	5904617441117
34/4112	Utahovací spona ø35-50	5904617441124
34/4113	Utahovací spona ø40-60	5904617441131
34/4114	Utahovací spona ø50-70	5904617441148
34/4115	Utahovací spona ø60-80	5904617441155
34/4116	Utahovací spona ø70-90	5904617441162
34/4117	Utahovací spona ø80-100	5904617441179
34/4118	Utahovací spona ø90-110	5904617441186
34/4119	Utahovací spona ø100-120	5904617441193
34/4120	Utahovací spona ø110-130	5904617441209
34/4121	Utahovací spona ø120-140	5904617441216
34/4122	Utahovací spona ø130-150	5904617441223
34/4123	Utahovací spona ø140-160	5904617441230
34/4124	Utahovací spona ø150-170	5904617441247
34/4125	Utahovací spona ø160-180	5904617441254
34/4126	Utahovací spona ø170-190	5904617441261
34/4127	Utahovací spona ø200-220	5904617441278

Plastová revizní dvířka PVC série LR

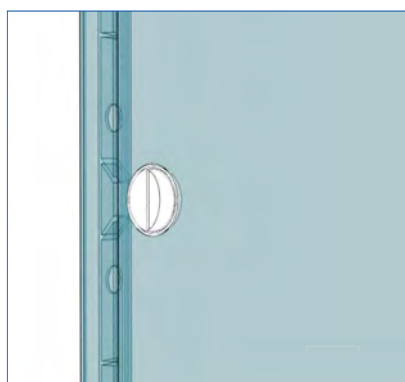

Praktické zahlušené madlo pro snadný a rychlý přístup

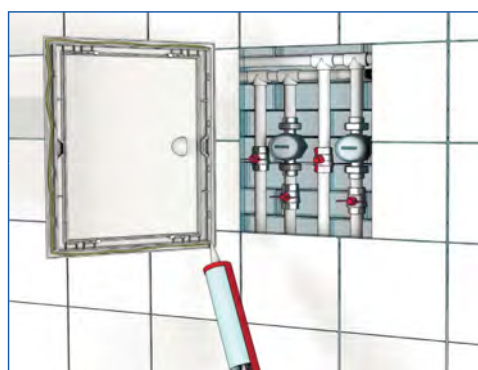

Obj. číslo	Produkt	EAN
59/1316	RD PVC 100 x 100 mm	4605098013169
59/2842	RD PVC 100 x 150 mm	4605098028422
59/2844	RD PVC 150 x 150 mm	4605098028446
59/2845	RD PVC 150 x 200 mm	4605098028453
59/2847	RD PVC 150 x 300 mm	4605098028477
59/2849	RD PVC 200 x 200 mm	4605098028491
59/2851	RD PVC 200 x 250 mm	4605098028514
59/2908	RD PVC 250 x 250 mm	4605098029085
59/2853	RD PVC 200 x 300 mm	4605098028538
59/2855	RD PVC 200 x 400 mm	4605098028552
59/2857	RD PVC 250 x 300 mm	4605098028576
59/1319	RD PVC 250 x 400 mm	4605098013190
59/2859	RD PVC 300 x 300 mm	4605098028590
59/2861	RD PVC 300 x 400 mm	4605098028613
59/1321	RD PVC 300 x 600 mm	4605098013213
59/1330	RD PVC 350 x 350 mm	4605098013305
59/1323	RD PVC 400 x 400 mm	4605098013237
59/1325	RD PVC 400 x 500 mm	4605098013251
59/1327	RD PVC 400 x 600 mm	4605098013275

Article	AxB	XxY	Article	AxB	XxY
L1010R	122x122	98x98	L2530R	268x318	246x296
L1015R	122x172	98x148	L2540R	268x418	246x396
L1515R	168x168	146x146	L3030R	318x318	296x296
L1520R	168x218	146x196	L3040R	318x418	296x396
L1530R	168x318	146x296	L3060R	318x618	296x596
L2020R	218x218	196x196	L3535R	368x368	346x346
L2025R	218x268	196x246	L4040R	418x418	396x396
L2525R	268x268	246x246	L4050R	418x518	396x496
L2030R	218x318	196x296	L4060R	418x618	396x596
L2040R	218x418	196x396			

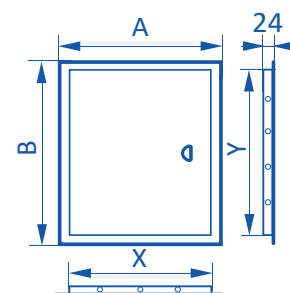

Plastová revizní dvířka DF - plochá, s mřížkou



Obj. číslo	Produkt	EAN
59/1364	RD DF 150 x 150 mm	4605098013640
59/1365	RD DF 150 x 200 mm	4605098013657
59/1366	RD DF 200 x 250 mm	4605098013664
59/0253	RD DF 200 x 300 mm	4605098002538
59/1367	RD DF 250 x 250 mm	4605098013671
59/0254	RD DF 300 x 300 mm	4605098002545
59/0383	RD DF 300 x 400 mm	4605098003832

Article	AxB	XxY	Article	AxB	XxY
1510DF	150x100	120x70	2030DF	200x300	170x270
1515DF	150x150	120x120	2525DF	250x250	220x220
1520DF	150x200	120x170	3030DF	300x300	270x270
2025DF	200x250	170x220	3040DF	300x400	270x370

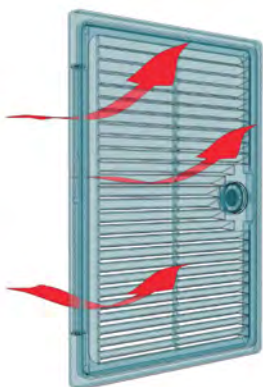
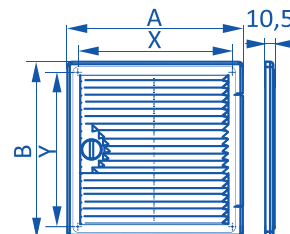

Dvířka DF umožňují prodyšnost a vyrovnávání teploty a vlhkosti mezi prostory



Připravené otvory pro montáž šrouby



Plastová revizní dvířka LTP - plochá



Obj. číslo	Produkt	EAN
59/0889	RD LTP 150 x 100 mm	4605098008899
59/0271	RD LTP 150 x 150 mm	4605098002712
59/0272	RD LTP 150 x 200 mm	4605098002729
59/0196	RD LTP 200 x 250 mm	4605098001968
59/1360	RD LTP 200 x 300 mm	4605098013602
59/1361	RD LTP 250 x 250 mm	4605098013619
59/1886	RD LTP 300 x 300 mm	4605098018867
59/1887	RD LTP 300 x 400 mm	4605098018874

Article	AxB	XxY	Article	AxB	XxY
LT1510P	150x100	120x70	LT2030P	200x300	170x270
LT1515P	150x150	120x120	LT2525P	250x250	220x220
LT1520P	150x200	120x170	LT3030P	300x300	270x270
LT2025P	200x250	170x220	LT3040P	300x400	270x370

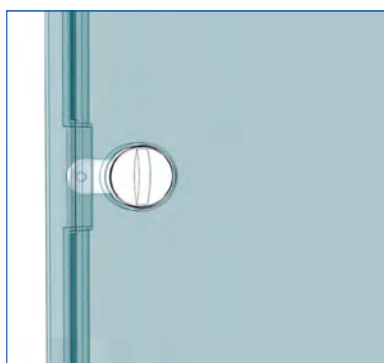
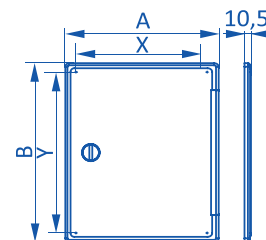

Praktický otočný zámek pro snadný a rychlý přístup



Připravené otvory pro montáž šrouby



Kovová revizní dířka LTM, ocel + bílá barva



Zadní pohled

Obj. číslo	Produkt	EAN
59/0205	RD kovová 150 x 150 mm	4605098002057
59/0206	RD kovová 150 x 200 mm	4605098002064
59/0207	RD kovová 200 x 200 mm	4605098002071
59/0208	RD kovová 200 x 250 mm	4605098002088
59/0209	RD kovová 200 x 300 mm	4605098002095
59/0218	RD kovová 200 x 350 mm	4605098002187
59/0210	RD kovová 200 x 400 mm	4605098002101
59/0211	RD kovová 250 x 250 mm	4605098002118
59/0212	RD kovová 250 x 300 mm	4605098002125
59/0213	RD kovová 250 x 350 mm	4605098002132
59/0221	RD kovová 250 x 400 mm	4605098002217
59/0222	RD kovová 250 x 450 mm	4605098002224
59/0214	RD kovová 300 x 300 mm	4605098002149
59/0215	RD kovová 300 x 400 mm	4605098002156
59/0217	RD kovová 300 x 500 mm	4605098002170
59/0223	RD kovová 350 x 350 mm	4605098002231
59/0216	RD kovová 400 x 400 mm	4605098002163
59/0224	RD kovová 400 x 500 mm	4605098002248
59/0225	RD kovová 400 x 600 mm	4605098002255
59/0226	RD kovová 450 x 450 mm	4605098002262
59/0227	RD kovová 500 x 500 mm	4605098002279
59/0229	RD kovová 600 x 600 mm	4605098002293
59/0230	RD kovová 600 x 800 mm	4605098002309



Kovová revizní dvířka vybavená úchytem pro snadné otevírání a zavírání. Magnet v zámku zabrání nechtěnému otevření a umožňuje montáž ve vodorovné poloze.

Article	AxB	XxY	Article	AxB	XxY
LT1515M	210x210	150x150	LT2545M	310x510	250x450
LT1520M	210x260	150x200	LT3030M	360x360	300x300
LT2020M	260x260	200x200	LT3040M	360x460	300x400
LT2025M	260x310	200x250	LT3050M	360x560	300x500
LT2030M	260x360	200x300	LT3535M	410x410	350x350
LT2035M	260x410	200x350	LT4040M	460x460	400x400
LT2040M	260x460	200x400	LT4050M	460x560	400x500
LT2230M	280x360	220x300	LT4060M	460x660	400x600
LT2255M	280x610	220x550	LT4545M	510x510	450x450
LT2525M	310x310	250x250	LT5050M	560x560	500x500
LT2530M	310x360	250x300	LT5555M	610x610	550x550
LT2535M	310x410	250x350	LT6060M	660x660	600x600
LT2540M	310x460	250x400	LT6080M	660x860	600x800

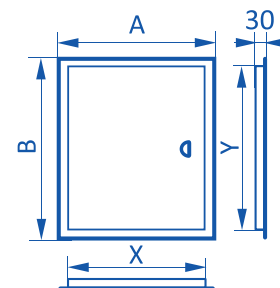

Revizní dvířka pro sádkartóny SDK - hliník



Obj. číslo	Produkt	EAN
59/1203	RD SDK 150 x 150	4605098012032
59/1193	RD SDK 200 x 200	4605098011936
59/1205	RD SDK 200 x 300	4605098012056
59/1207	RD SDK 200 x 400	4605098012070
59/1209	RD SDK 250 x 250	4605098012094
59/1195	RD SDK 300 x 300	4605098011950
59/1211	RD SDK 300 x 400	4605098012117
59/1213	RD SDK 300 x 500	4605098012131
59/1215	RD SDK 300 x 600	4605098012155
59/1197	RD SDK 400 x 400	4605098011974
59/1217	RD SDK 400 x 500	4605098012179
59/1219	RD SDK 400 x 600	4605098012193
59/1199	RD SDK 500 x 500	4605098011998
59/1221	RD SDK 500 x 600	4605098012216
59/1201	RD SDK 600 x 600	4605098012018
59/1223	RD SDK 600 x 1200	4605098012230

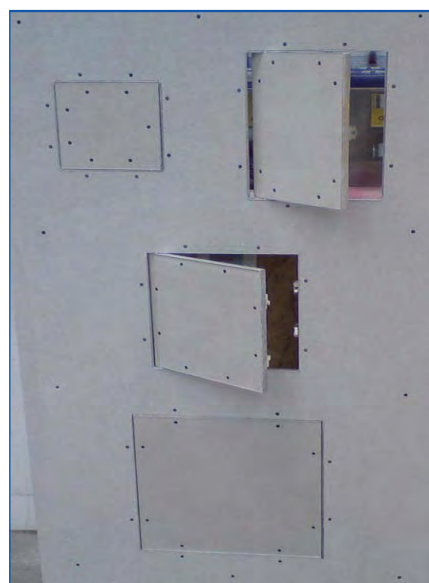

Article	AxB	Article	AxB
LP1515U	150x150	LP4040U	400x400
LP1520U	150x200	LP4050U	400x500
LP2020U	200x200	LP4060U	400x600
LP2030U	200x300	LP5050U	500x500
LP2040U	200x400	LP5060U	500x600
LP2525U	250x250	LP50100U	500x1000
LP3030U	300x300	LP6060U	600x600
LP3040U	300x400	LP6080U	600x800
LP3050U	300x500	LP60100U	600x1000
LP3060U	300x600	LP60120U	600x1200

